

Z313 SPEAKER SYSTEM WITH SUBWOOFER

Complete Setup Guide

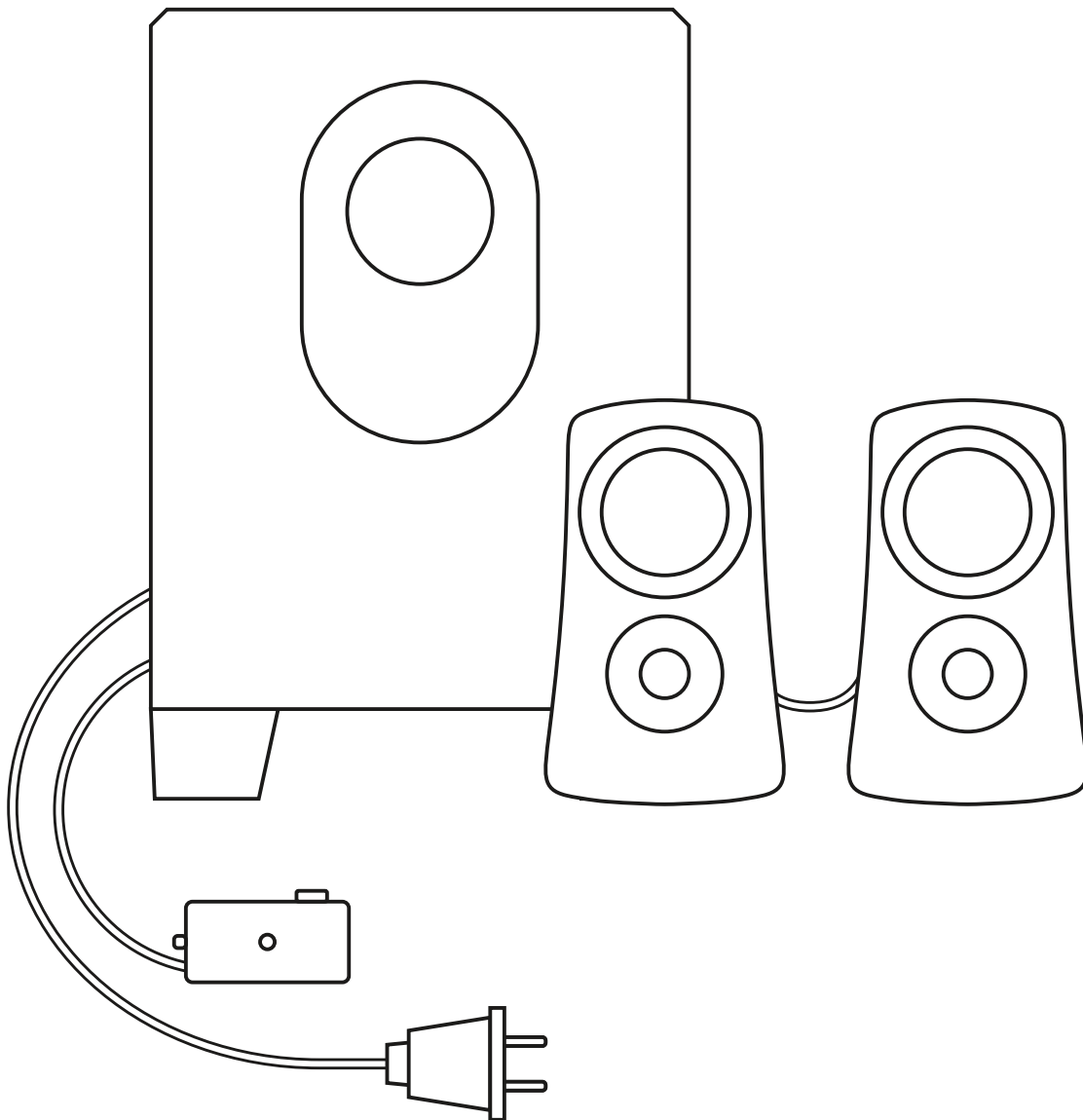

logitech®

CONTENTS

English	3	Česká verze	48
Deutsch	6	Slovenčina	51
Français	9	Українська	54
Italiano	12	Eesti	57
Español	15	Latviski	60
Português	18	Lietuvių	63
Nederlands	21	Български	66
Svenska	24	Hrvatski	69
Dansk	27	Srpski	72
Norsk	30	Slovenščina	75
Suomi	33	Română	78
Ελληνικά	36	Türkçe	81
По-русски	39	84 العربية	
Po polsku	42	87. עברית	
Magyar	45		

KNOW YOUR PRODUCT

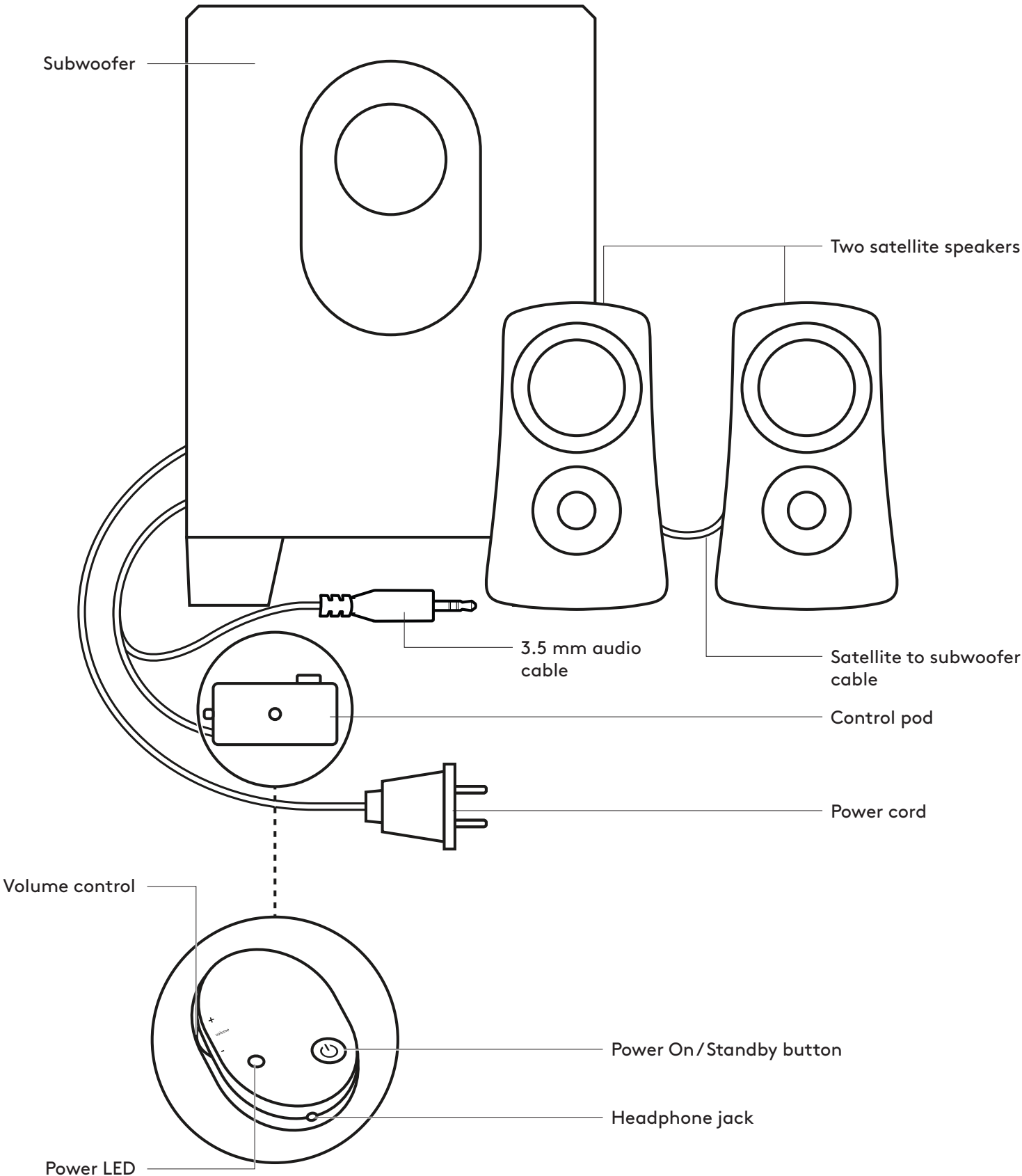

CONNECT THE SPEAKERS

1. Plug satellites cable into the subwoofer jack.
2. Plug the power plug into an electrical outlet.
3. Insert the 3.5mm connector from the control pad into the audio jack on your device (e.g. computer).
4. Press the power button on the control pod to turn the speakers on.

1

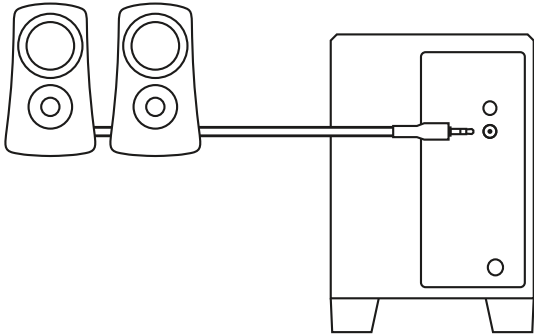

2

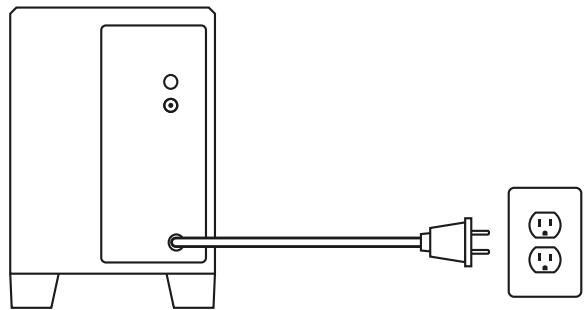

3

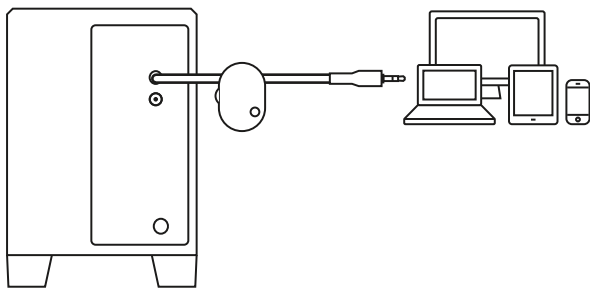

4

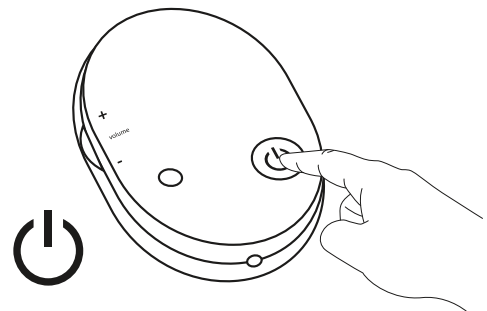

CONNECT YOUR HEADPHONES

To use headphones with your Z313 speakers, plug them into the headphone jack on the control pod.

To change the volume of your headphones, adjust the volume from your audio input source.

NOTE: The volume control on the control pod does not control the headphone volume

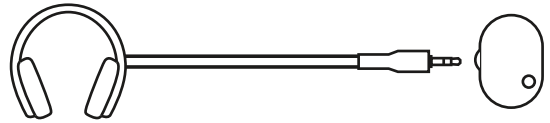

ADJUST THE VOLUME

Increase (or decrease) the speakers volume by rolling up (or down) the wheel located on the left side of the control pod.

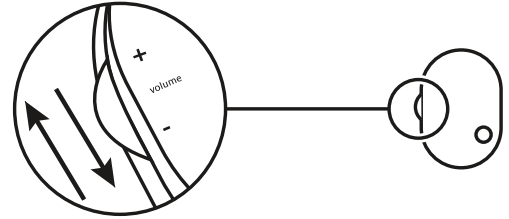

www.logitech.com/support/Z313

PRODUKT AUF EINEN BLICK

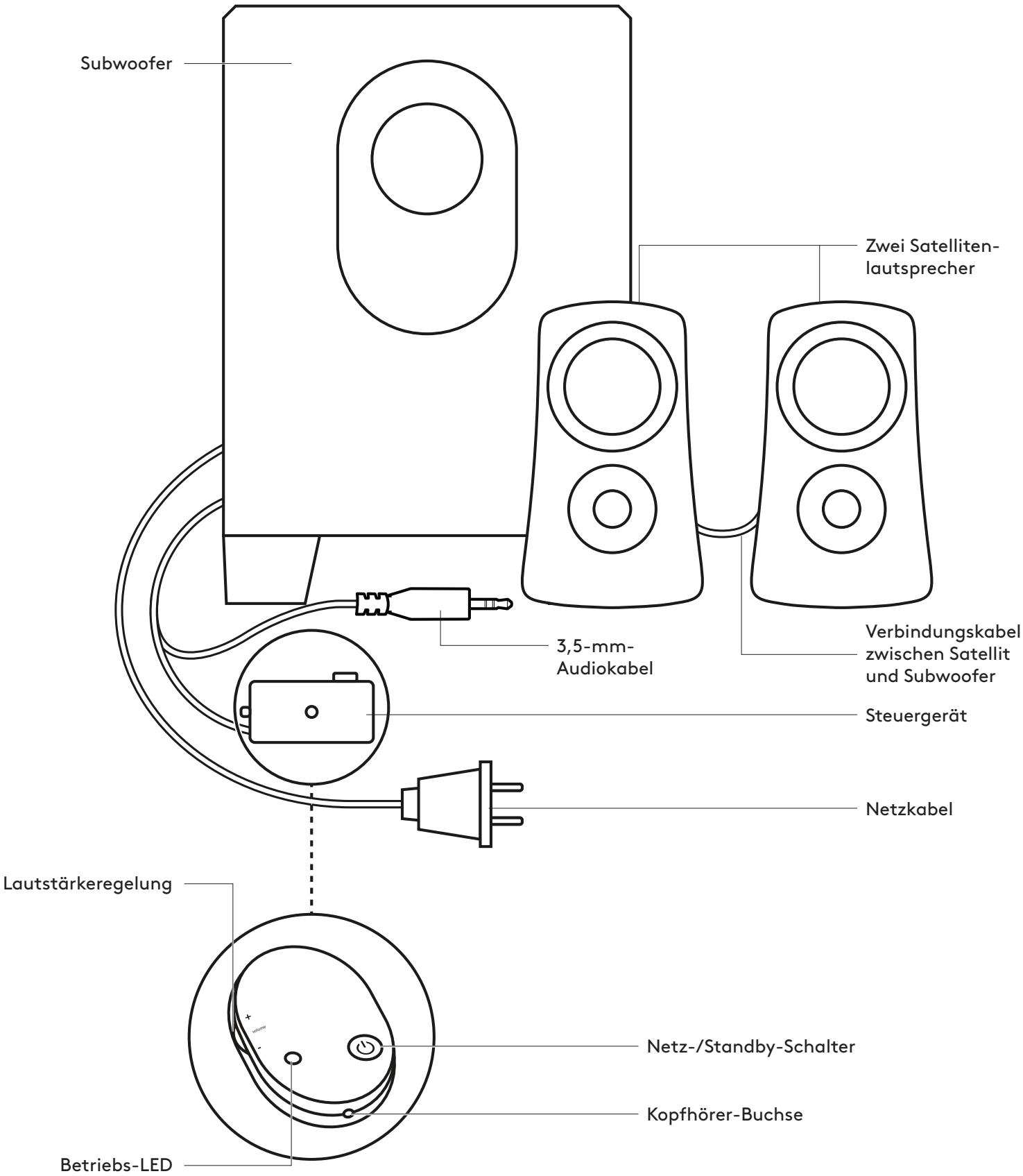

VERBINDEN DER LAUTSPRECHER

1. Stecken Sie das von den Satellitenlautsprechern kommende Kabel in die Buchse am Subwoofer.
2. Stecken Sie das Netzkabel in eine Steckdose.
3. Stecken Sie den 3,5-mm-Stecker des Steuergeräts in die Audiobuchse Ihres Geräts (z. B. des Computers).
4. Drücken Sie die Ein/Aus-Taste der Steuergeräts, um die Lautsprecher einzuschalten.

1

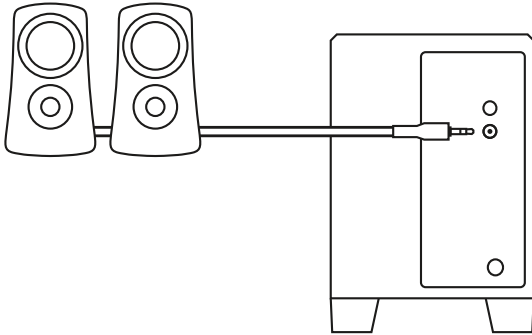

2

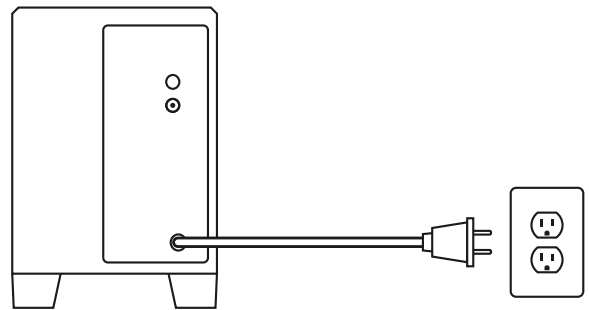

3

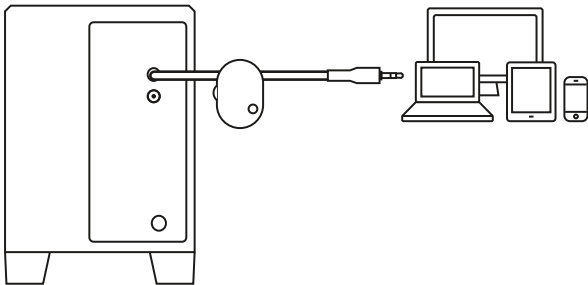

4

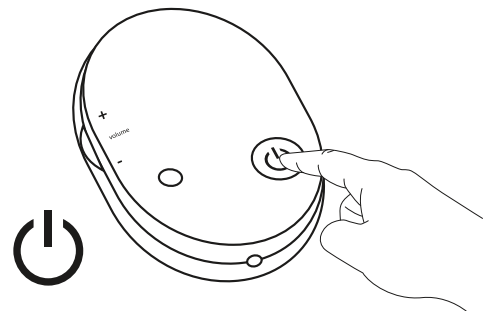

ANSCHLIESSEN DES GERÄTS

Wenn Sie Kopfhörer mit den Z313-Lautsprechern verwenden möchten, schließen Sie diese an der Kopfhörerbuchse des Steuergeräts an.

Die Lautstärke der Kopfhörer ändern Sie, indem Sie die Lautstärke der Audioquelle anpassen.

HINWEIS: Mit der Lautstärkeregelung am Steuergerät können Sie die Lautstärke der Kopfhörer nicht ändern.

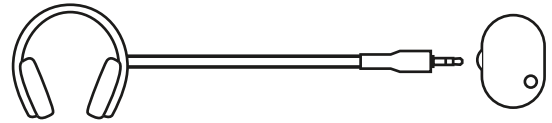

ANPASSEN DER LAUTSTÄRKE

Verwenden Sie zum Erhöhen oder Verringern der Lautstärke der Lautsprecher das Rad an der linken Seite des Steuergeräts.

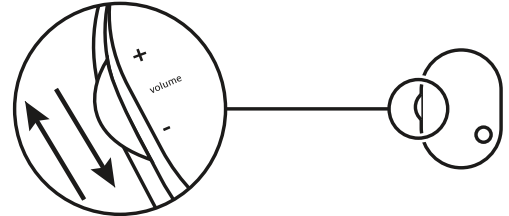

www.logitech.com/support/Z313

PRÉSENTATION DU PRODUIT

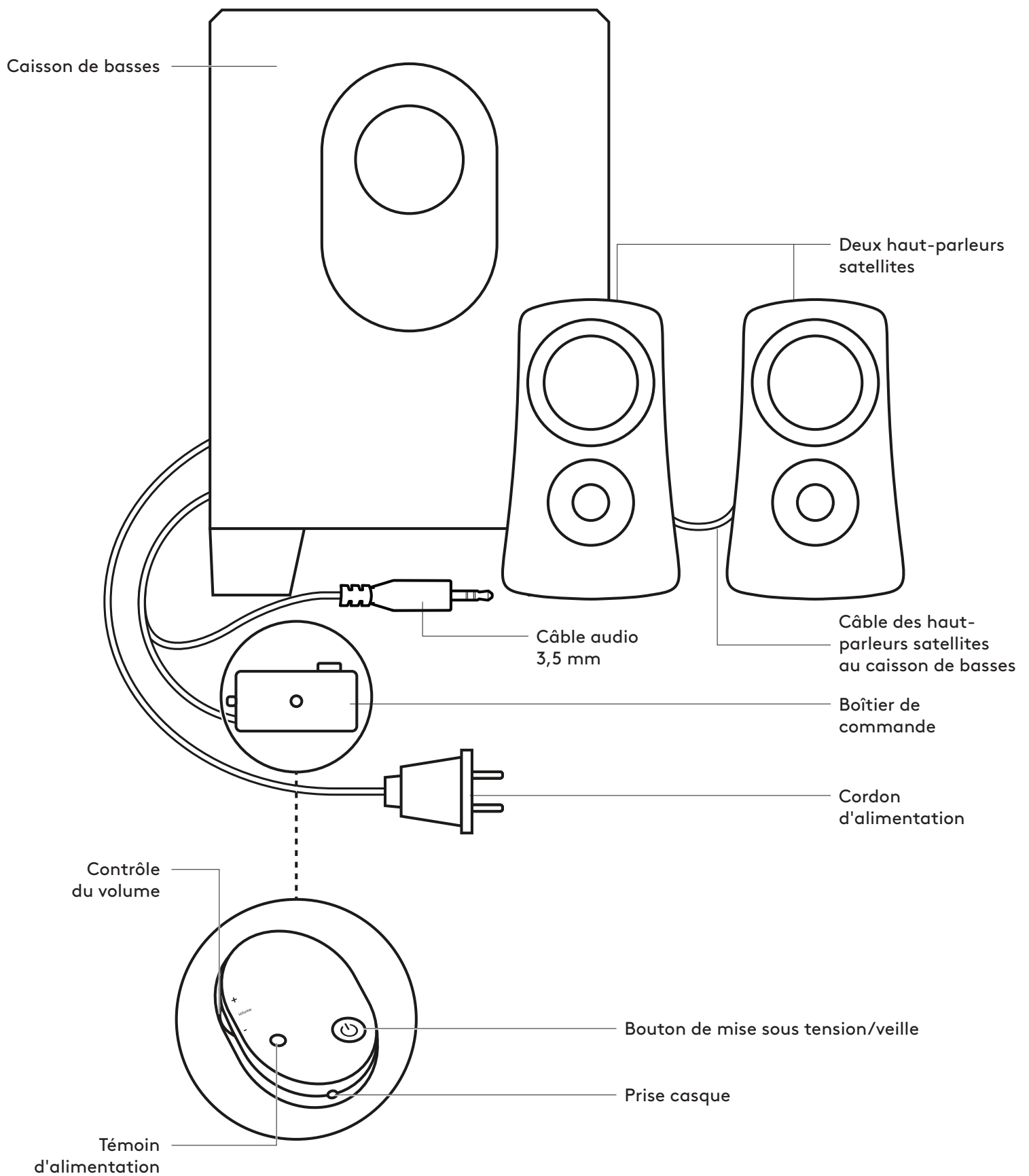

CONNEXION DES HAUT-PARLEURS

1. Branchez le câble des haut-parleurs satellites sur la prise du caisson de basses.
2. Branchez l'adaptateur secteur à une prise électrique.
3. Branchez le connecteur 3,5mm du boîtier de commande à la prise audio de votre dispositif (par exemple, un ordinateur).
4. Appuyez sur le bouton d'alimentation du boîtier de commande pour mettre les haut-parleurs sous tension.

1

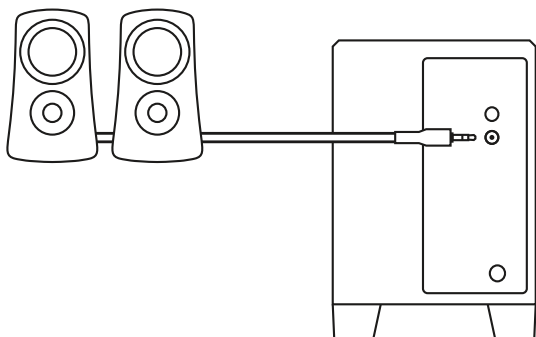

2

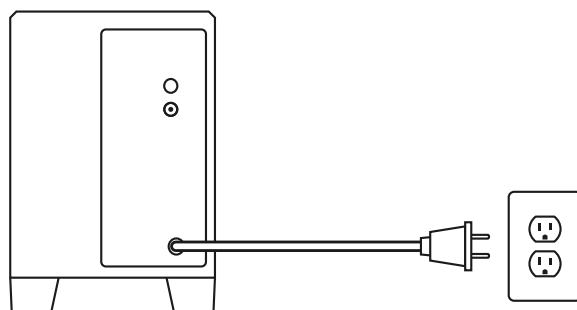

3

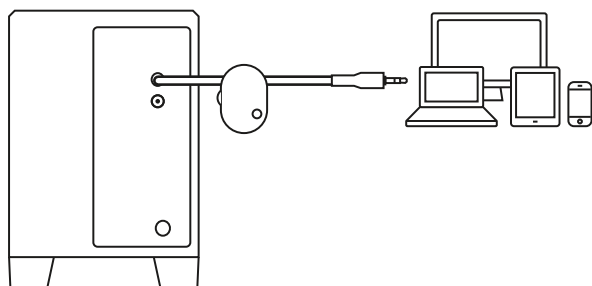

4

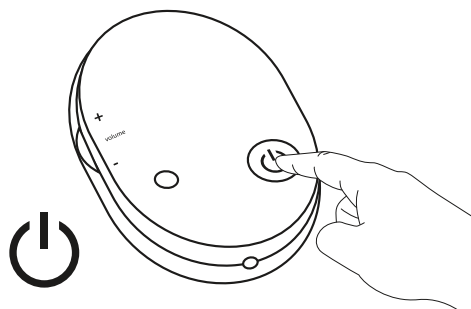

CONNEXION DE VOS ÉCOUTEURS

Si vous souhaitez utiliser des écouteurs avec votre système de haut-parleurs Z313, branchez-les sur la prise casque située sur le boîtier de commande.

Vous devez régler le volume de vos écouteurs à partir de la source d'entrée audio.

REMARQUE: la commande de volume du boîtier de commande ne contrôle pas le volume des écouteurs.

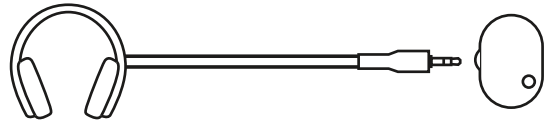

AJUSTEMENT DU VOLUME

Augmentez (ou diminuez) le volume des haut-parleurs en tournant dans le sens horaire (ou antihoraire) la molette située sur le côté gauche du boîtier de commande.

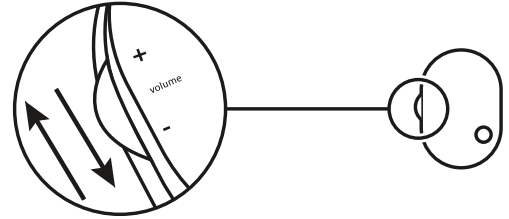

www.logitech.com/support/Z313

PANORAMICA DEL PRODOTTO

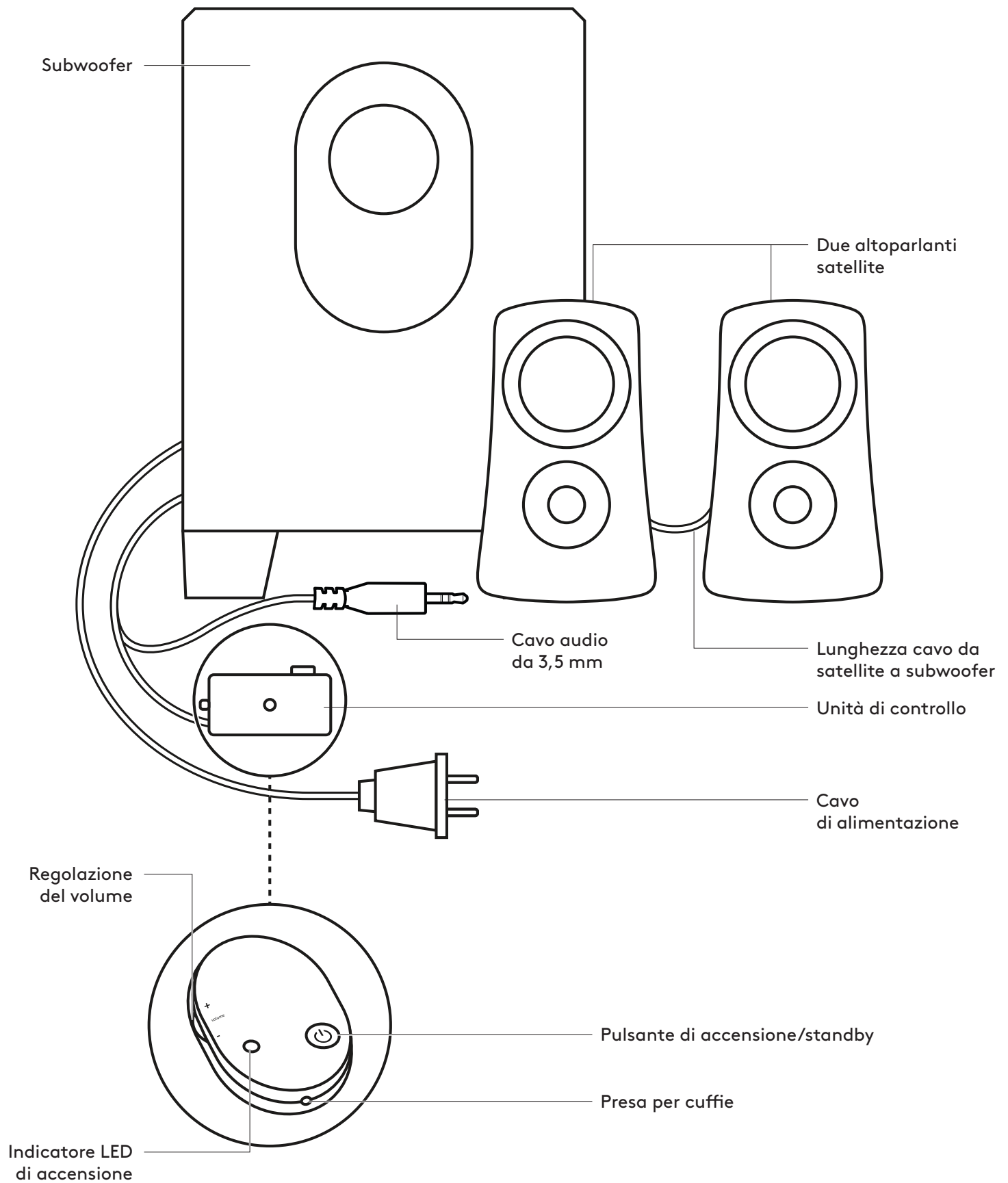

CONNESSIONE DEGLI ALTOPARLANTI

1. Collega il cavo degli altoparlanti satellite alla presa del subwoofer.
2. Collega la spina di alimentazione a una presa elettrica.
3. Collega il connettore da 3,5 mm dall'unità di controllo nella presa audio del dispositivo (ad es. computer).
4. Premi il pulsante di accensione sull'unità di controllo per accendere gli altoparlanti.

1

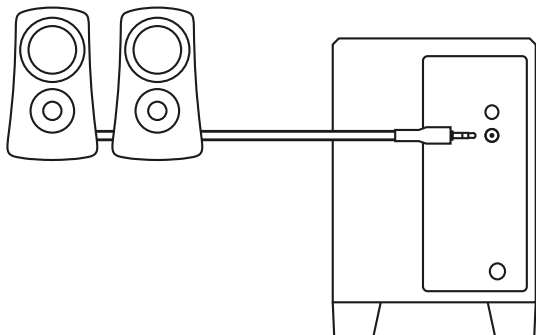

2

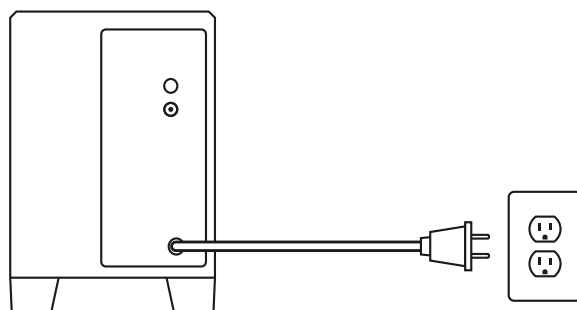

3

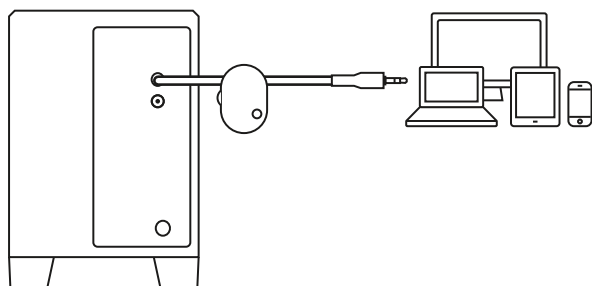

4

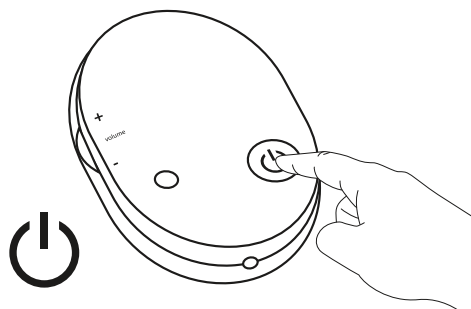

CONNESSIONE DELLE CUFFIE

Per utilizzare le cuffie con gli altoparlanti Z313, collegale all'apposita presa posta sull'unità di controllo.

Per regolare il volume delle cuffie, imposta il volume dalla sorgente audio in ingresso.

NOTA: Il controllo del volume dell'unità di controllo non consente di regolare il volume delle cuffie

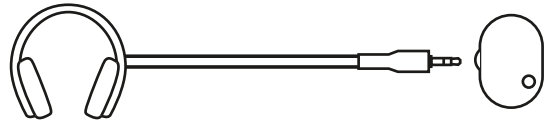

REGOLAZIONE DEL VOLUME

Aumenta o riduci il volume degli altoparlanti ruotando rispettivamente verso l'alto o verso il basso la rotellina posta sul lato sinistro dell'unità di controllo.

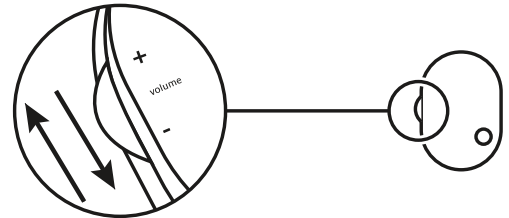

www.logitech.com/support/Z313

COMPONENTES DEL PRODUCTO

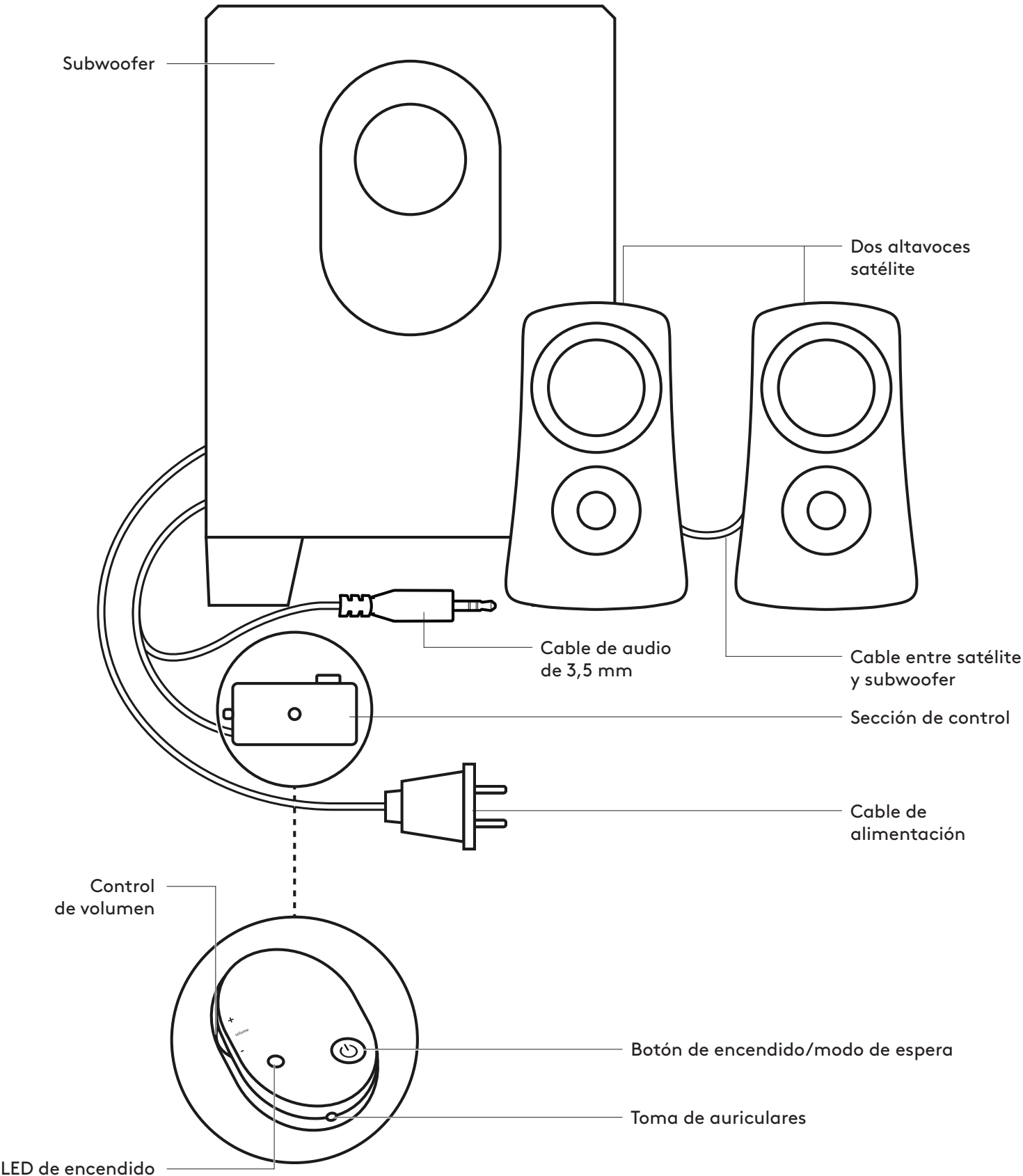

CONECTA LOS ALTAVOCES

1. Conecta el cable de los altavoces satélite a la toma del subwoofer.
2. Conecta la clavija de alimentación a una toma de corriente.
3. Inserta el conector de 3,5 mm de la sección de control en la toma de audio del dispositivo (p. ej. un ordenador).
4. Pulsa el botón de encendido en la sección de control para encender los altavoces.

1

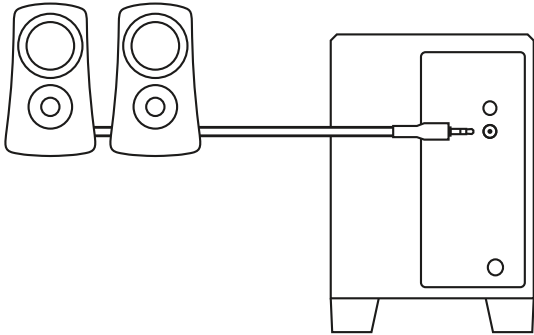

2

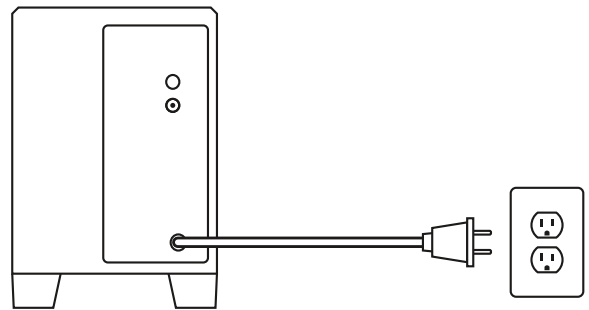

3

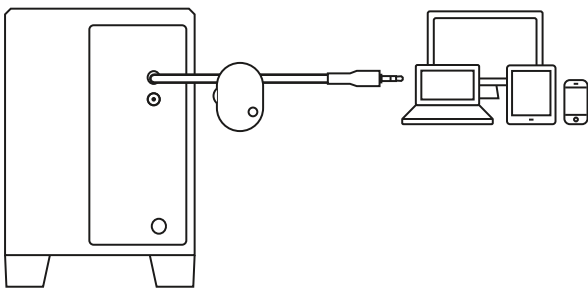

4

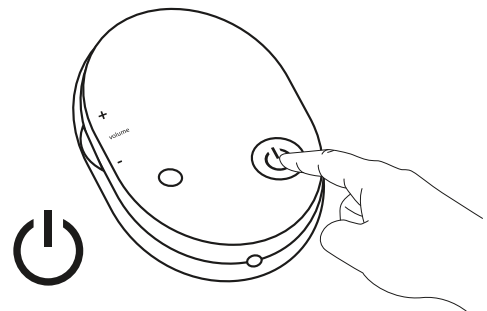

CONECTA LOS AURICULARES

Para usar auriculares con los altavoces Z313, conéctalos a la toma de auriculares de la sección de control.

Para cambiar el volumen de los auriculares, ajústalo en la fuente de entrada de audio.

NOTA: Ten en cuenta que el control de volumen en la sección de control no controla el volumen de los auriculares.

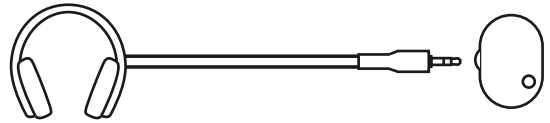

AJUSTA EL VOLUMEN

Aumenta (o reduce) el volumen de los altavoces girando hacia arriba (o hacia abajo) la rueda situada en el lado izquierdo de la sección de control.

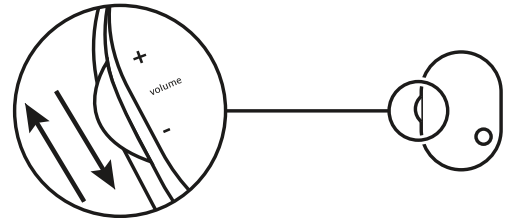

www.logitech.com/support/Z313

CONHEÇA O SEU PRODUTO

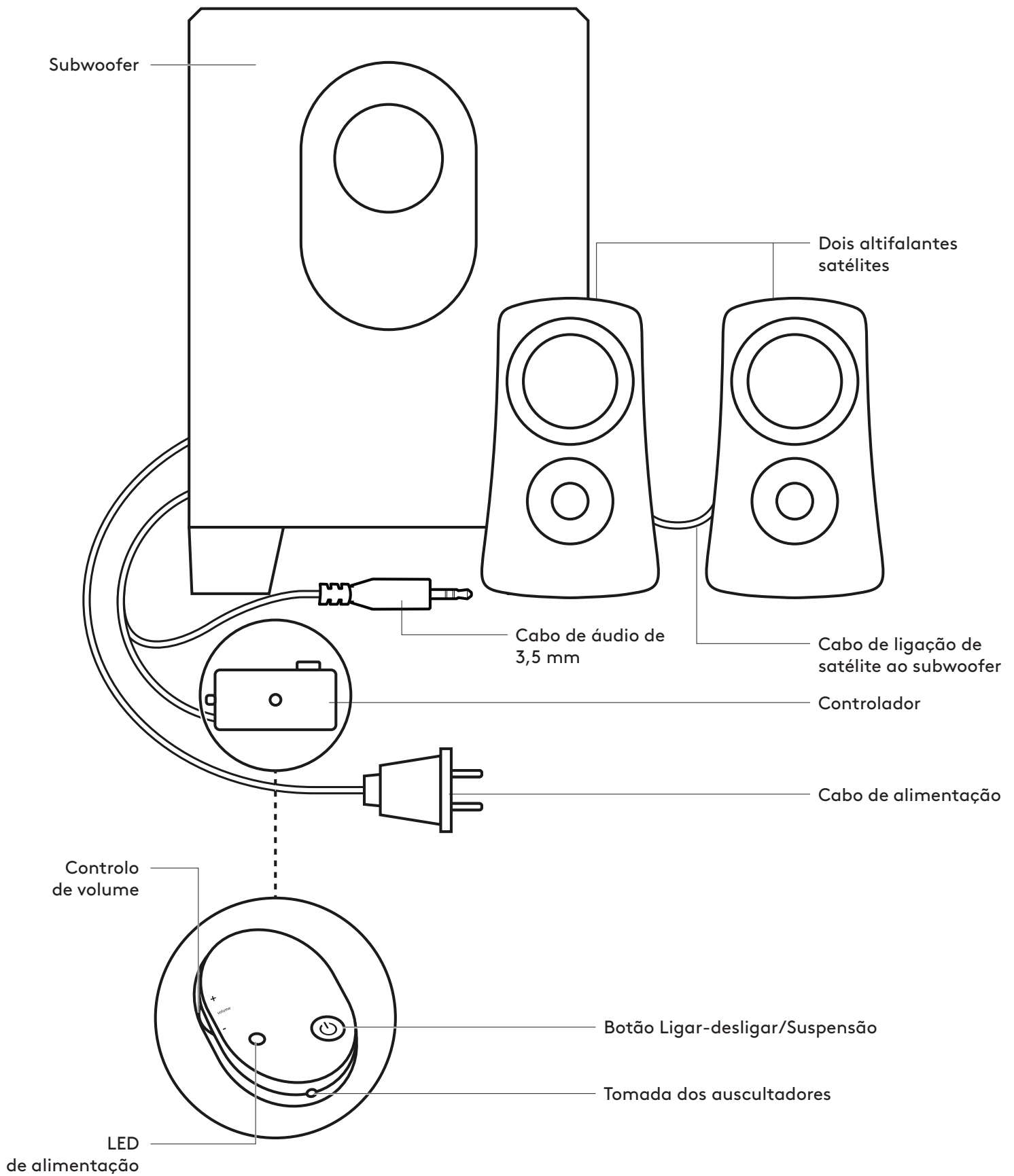

LIGAR OS ALTIFALANTES

1. Ligue o cabo dos satélites à tomada do subwoofer.
2. Ligue a ficha de alimentação a uma tomada eléctrica.
3. Insira o conector de 3,5 mm da consola de controlo na entrada de áudio do seu dispositivo (por exemplo, computador).
4. Prima o botão Ligar/desligar na consola de controlo para ligar os altifalantes.

1

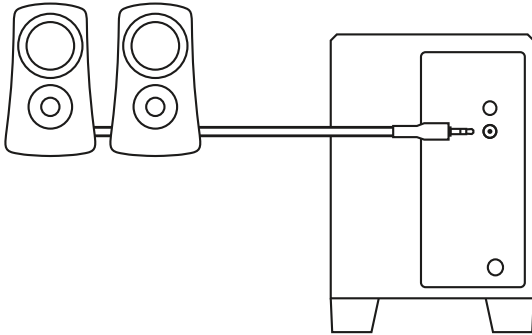

2

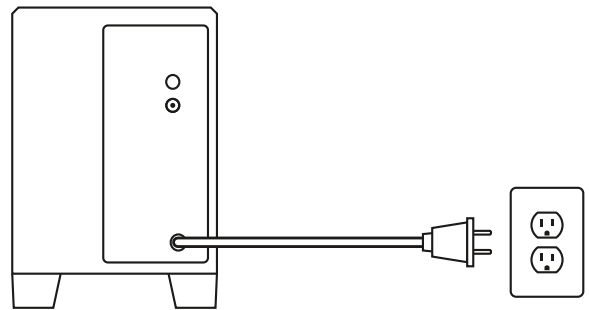

3

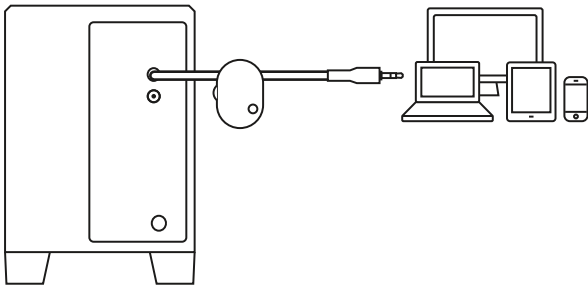

4

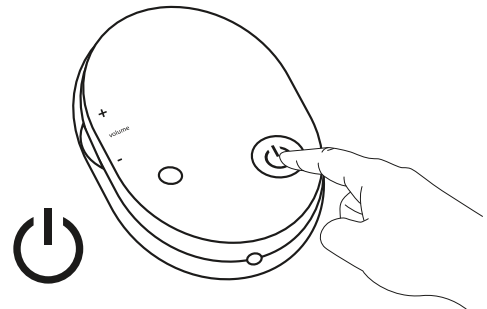

LIGAR OS AUSCULTADORES

Para utilizar auscultadores com os altifalantes Z313, ligue-os à tomada de auscultadores no controlador.

Para alterar o volume dos auscultadores, ajuste o volume a partir da origem de entrada de áudio.

NOTA: O controlo de volume na consola de controlo não controla o volume dos auscultadores.

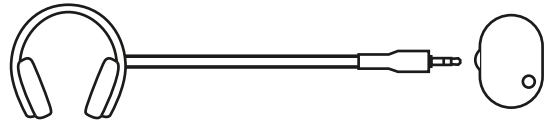

AJUSTAR O VOLUME

Aumente (ou diminua) o volume dos altifalantes rodando para cima (ou para baixo) a roda no lado esquerdo da consola de controlo.

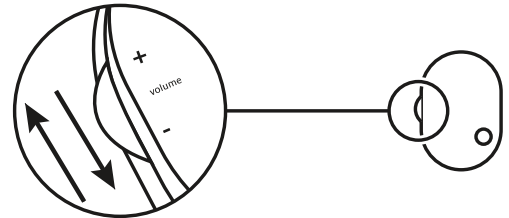

www.logitech.com/support/Z313

KEN JE PRODUCT

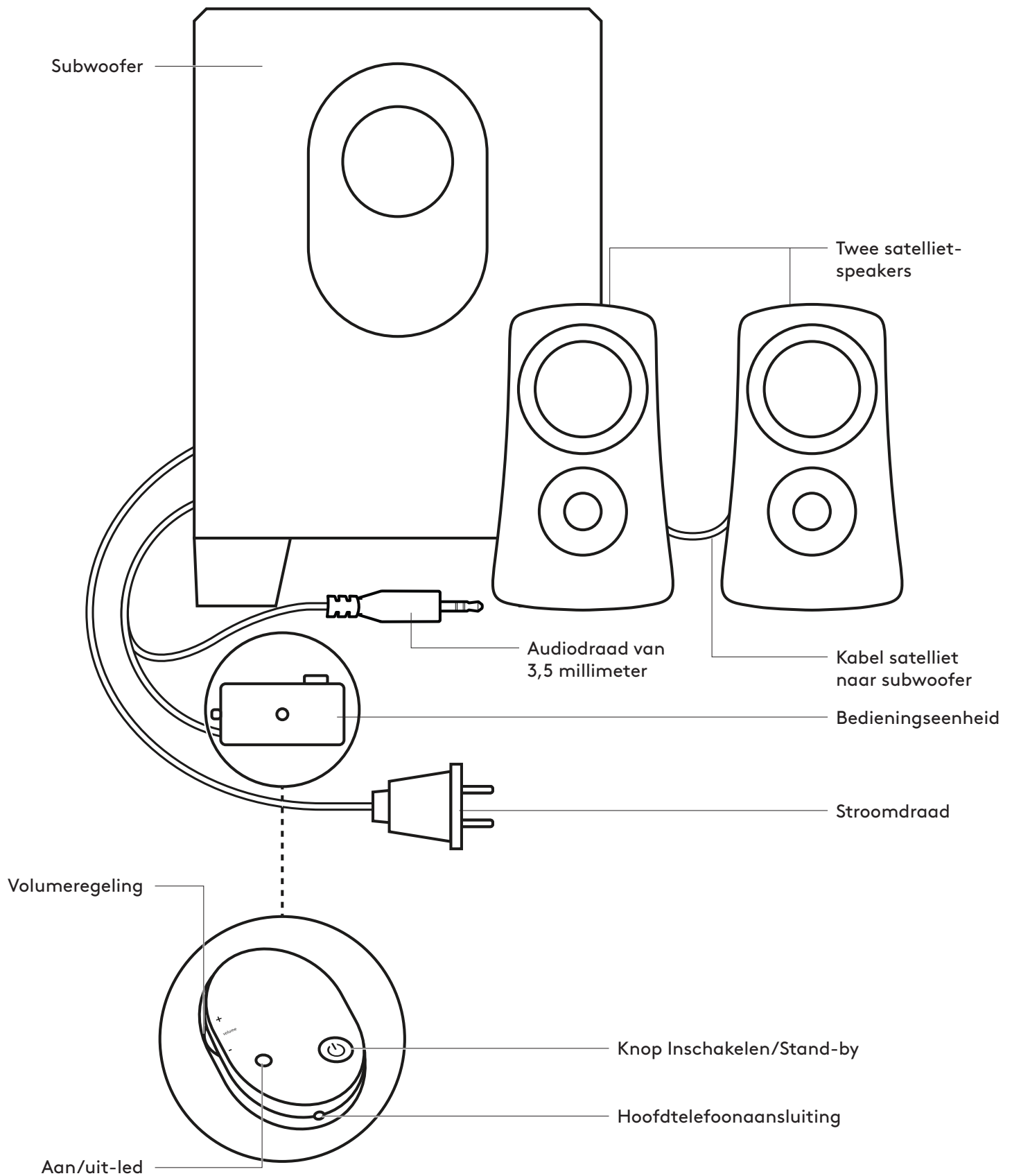

DE SPEAKERS AANSLUITEN

1. Sluit de satellietkabel aan op de subwoofer.
2. Sluit de stroomdraad op een stopcontact aan.
3. Sluit de 3,5mm-connector van de bedieningseenheid aan op de geluidsingang van je apparaat (bijv. computer).
4. Druk op de Aan/uit-knop op de bedieningseenheid om de speakers aan te zetten.

1

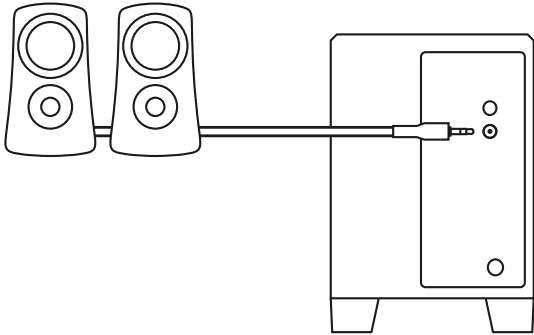

2

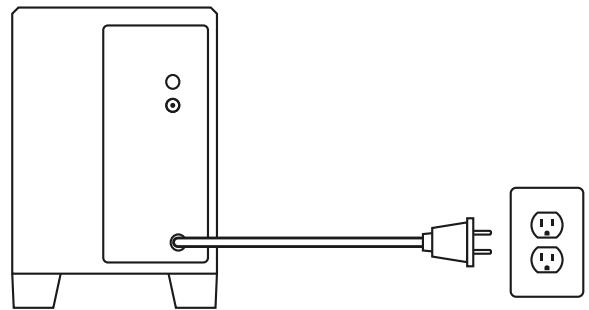

3

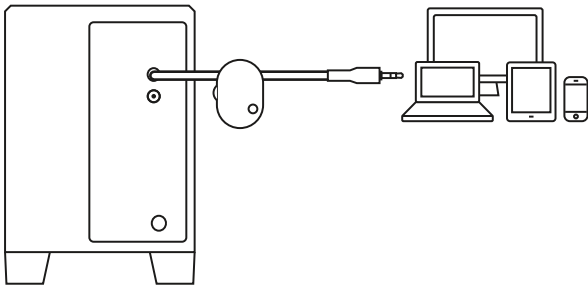

4

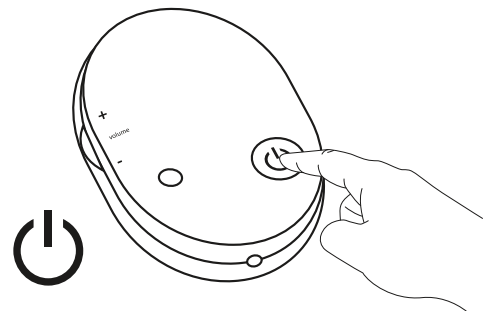

JE HOOFDTELEFOON VERBINDEN

Sluit de hoofdtelefoon aan op de juiste aansluiting op de bedieningseenheid voor gebruik met je Z313-speakers.

Als je het volume van je hoofdtelefoons wilt wijzigen, pas je het volume aan op je bron voor audio-invoer.

OPMERKING: De volumebediening op de bedieningseenheid regelt het volume van de hoofdtelefoon niet

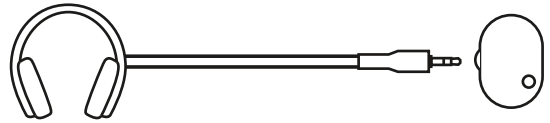

HET VOLUME AANPASSEN

Verhoog (of verlaag) het speakervolume door het wielje aan de linkerkant van de bedieningseenheid omhoog (of omlaag) te draaien.

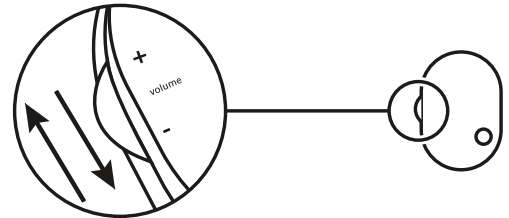

www.logitech.com/support/Z313

PRODUKTÖVERSIKT

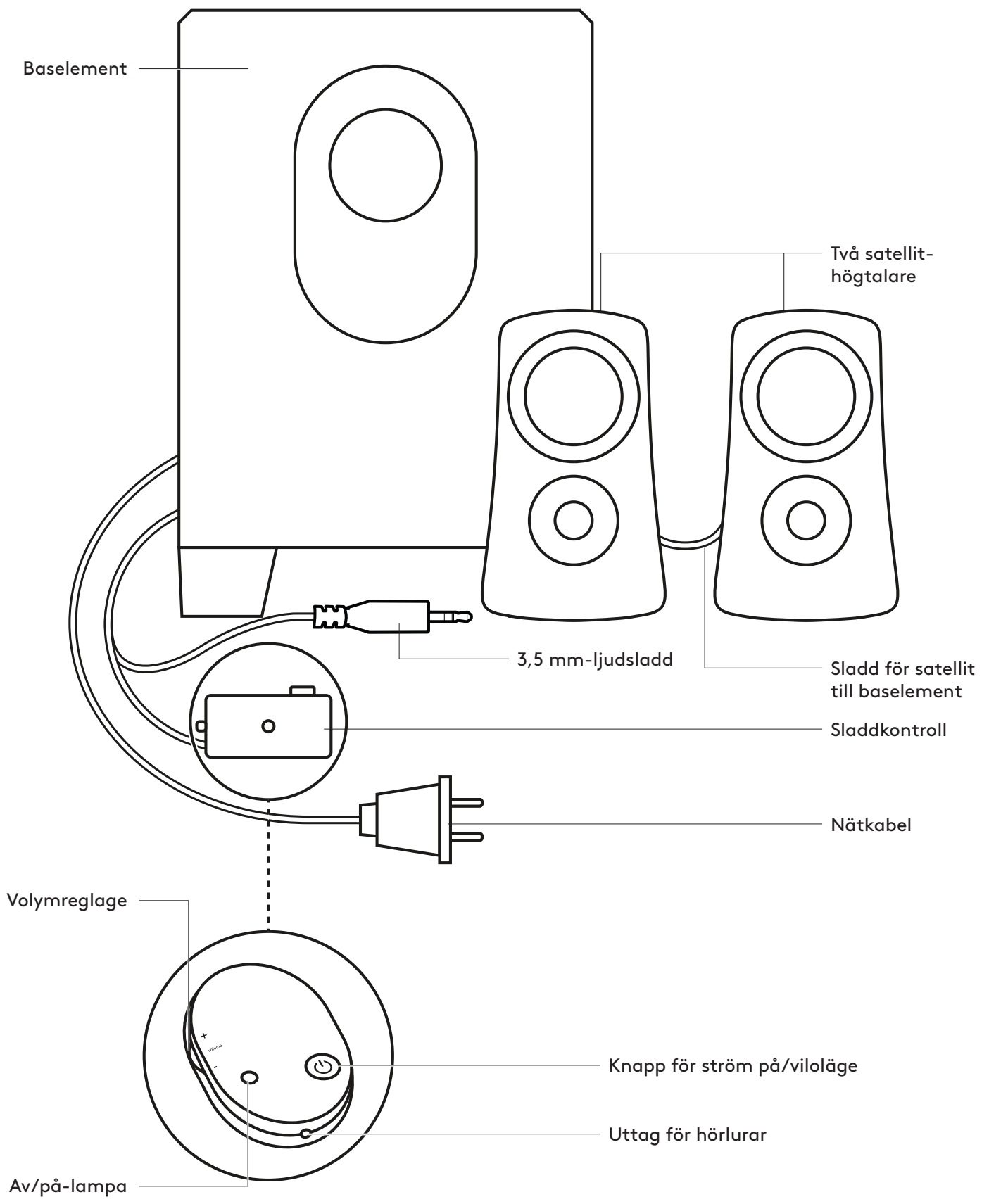

ANSLUTA HÖGTALARNA

1. Anslut satellitsladden i baselementuttaget.
2. Anslut strömkontakten kom till ett väggkontakt.
3. Anslut 3,5 mm kontakten från sladdkontrollen till ljudingången på enheten (t.ex. datorn).
4. Tryck ner strömknappen på sladdkontrollen för att slå på högtalarna.

1

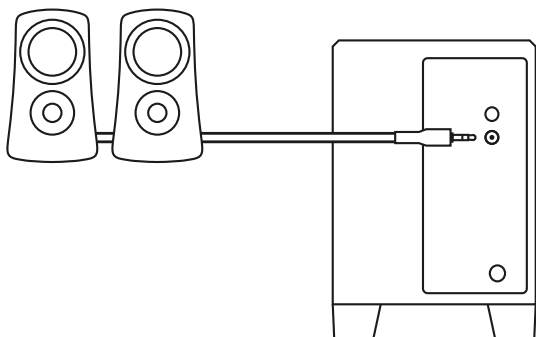

2

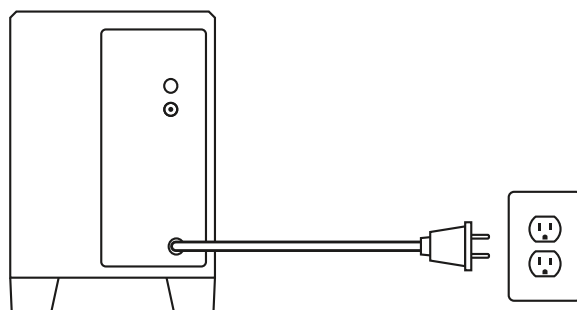

3

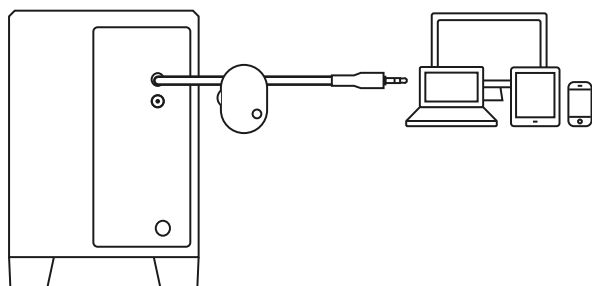

4

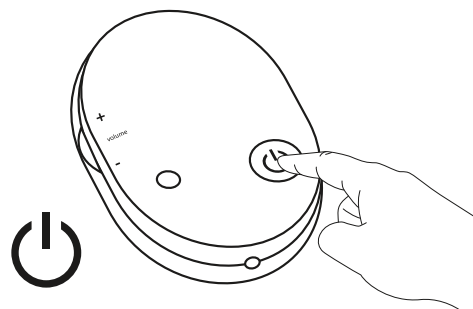

ANSLUT HÖRLURARNA

När du använder hörlurar med dina Z313-högtalare ansluter du dem till uttaget för hörlurar på sladdkontrollen.

Du kan ändra volymen i hörlurarna genom att justera volymen för ljudingångens källa.

OBS! Volymreglaget på sladdkontrollen inte påverkar volymen i hörlurarna

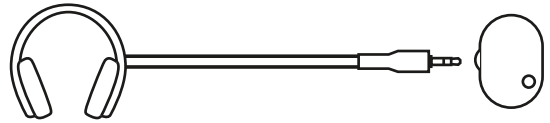

JUSTERA VOLYMEN

Öka (eller minska) högtalarvolymen genom att rulla hjulet på vänster sida av sladdkontrollen upp (eller ner).

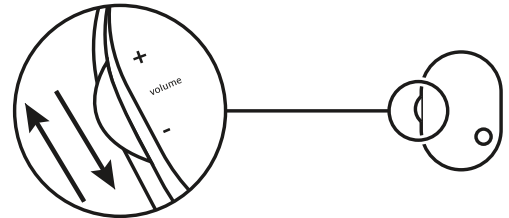

www.logitech.com/support/Z313

OVERSIGT OVER PRODUKTET

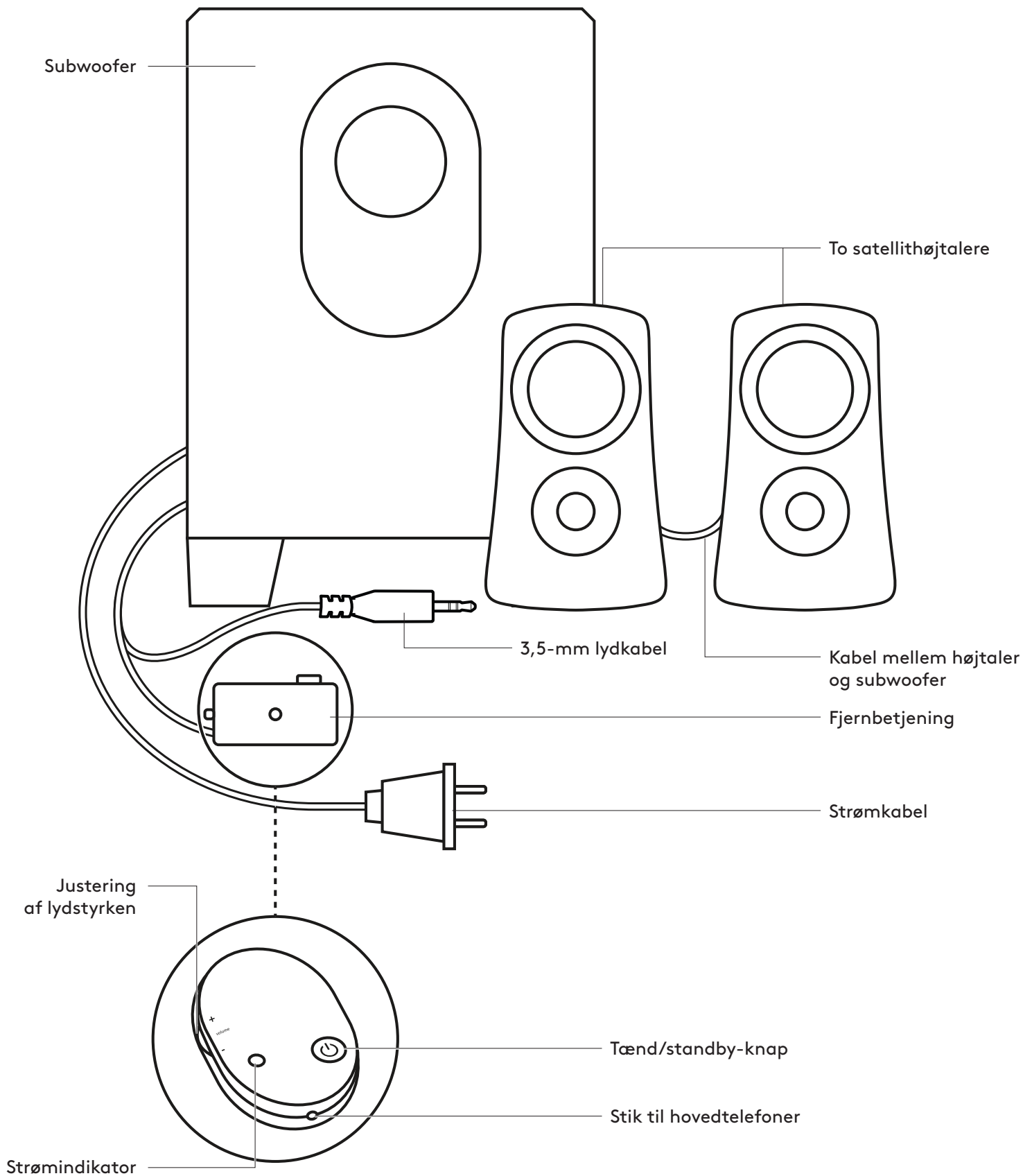

TILSLUTNING AF HØJTALERNE

1. Sæt kablet fra højttalerne i stikket på subwooferen.
2. Sæt strømstikket i stikkontakten.
3. Sæt 3,5-mm stikket fra fjernbetjeningen i lydstikket på din enhed (f.eks. computer).
4. Tænd for højttalerne ved at trykke på afbryderknappen på fjernbetjeningen.

1

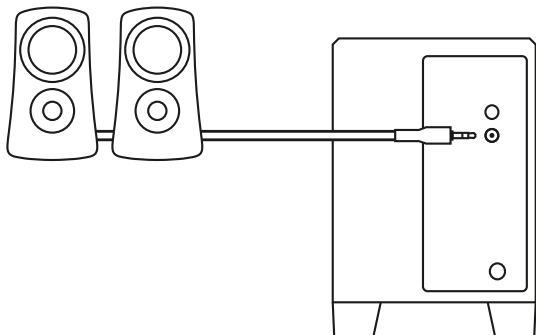

2

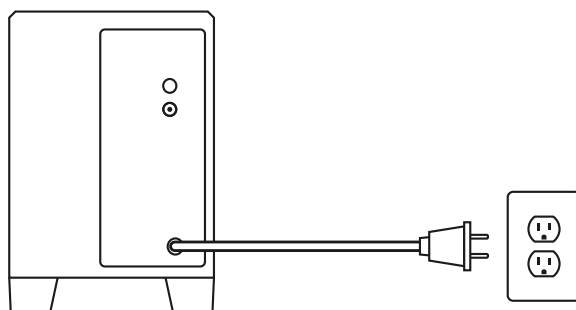

3

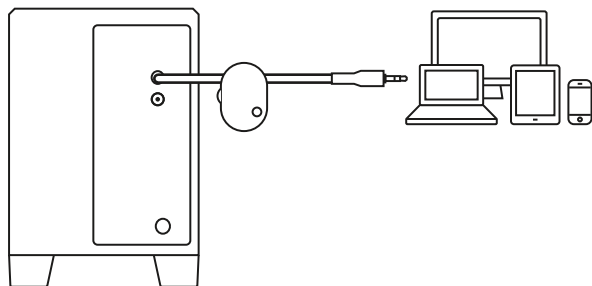

4

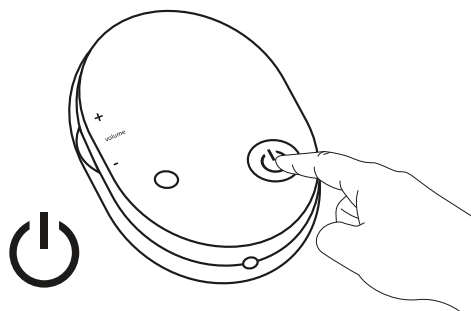

TILSLUTNING AF HOVEDTELEFONER

Hvis du vil bruge hovedtelefoner med dine Z313-højtalere, skal du sætte dem i stikket på fjernbetjeningen.

Lydstyrken i hovedtelefonerne skal justeres på afspilleren.

BEMÆRK: Volumenknappen på fjernbetjeningen ændrer ikke lydstyrken i hovedtelefonerne

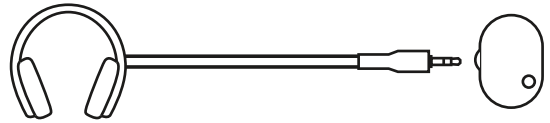

JUSTERING AF LYDSTYRKE

Lydstyrken i højttalerne justeres ved at dreje hjulet på venstre side af fjernbetjeningen.

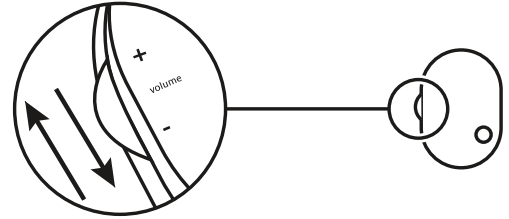

www.logitech.com/support/Z313

BLI KJENT MED PRODUKTET

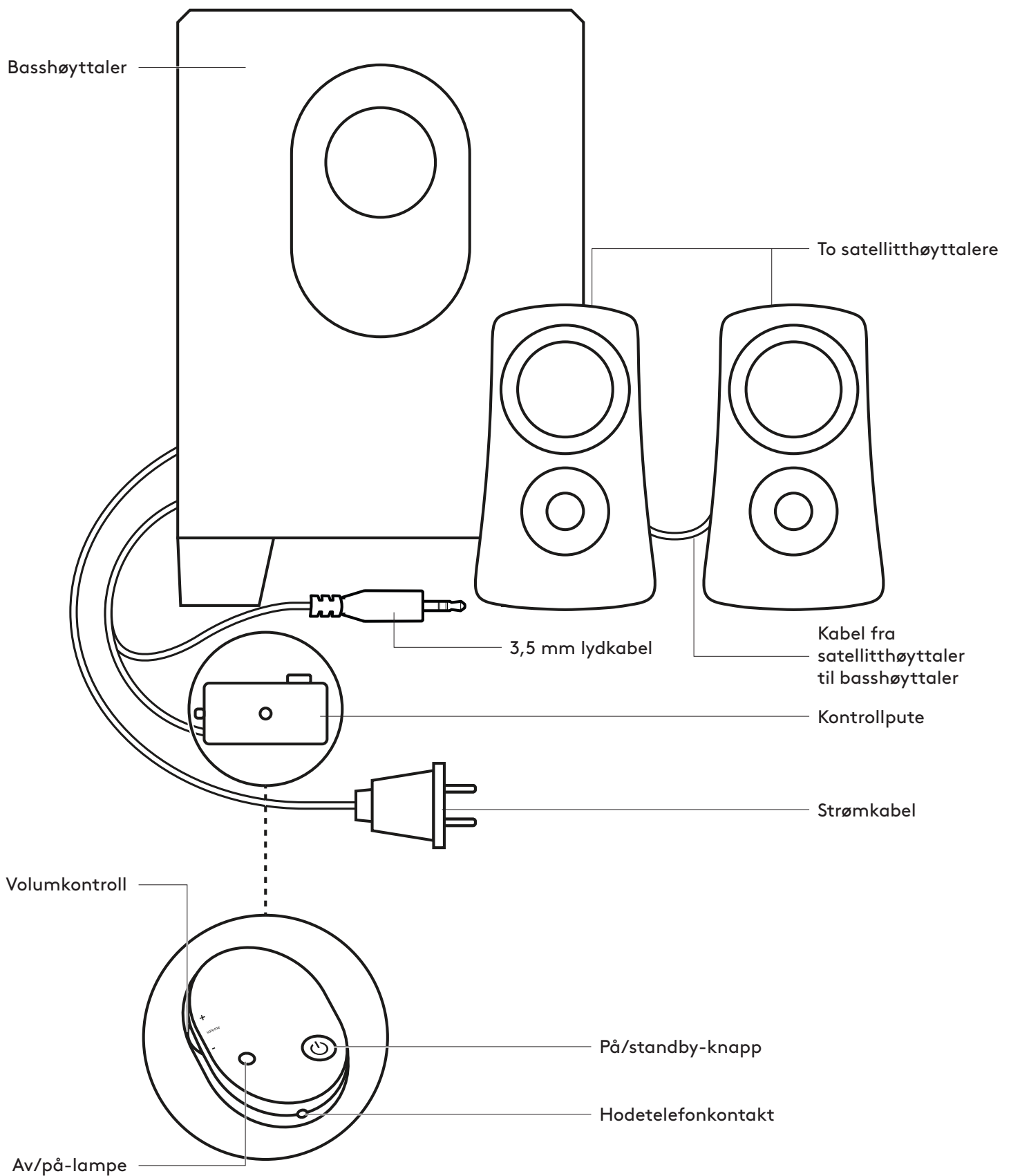

KOBLE TIL HØYTTALERNE

1. Koble satelittkabelen til basshøytalerkontakten.
2. Sett støpselet inn i en stikkontakt.
3. Sett 3,5 mm-koblingen fra kontrollputen inn i lydkontakten på enheten (f.eks. en datamaskin).
4. Trykk på Av/på-knappen på kontrollsputen for å slå på høyttalerne.

1

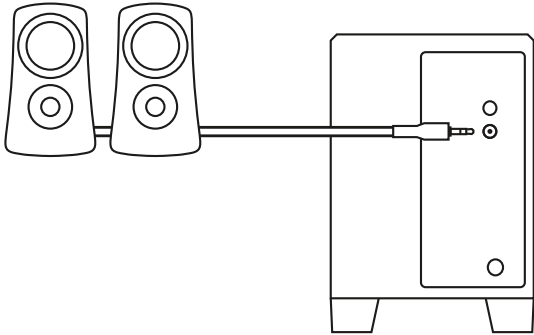

2

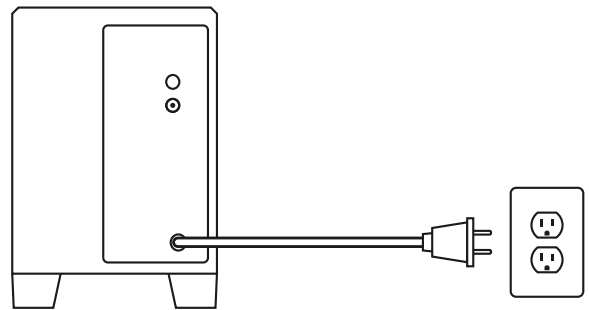

3

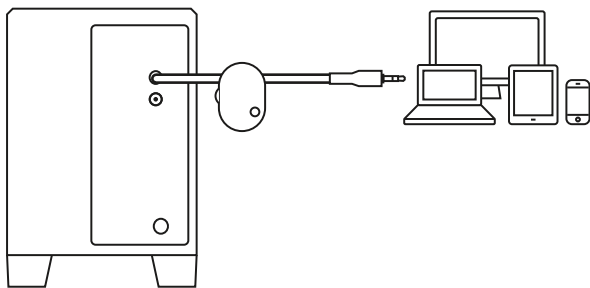

4

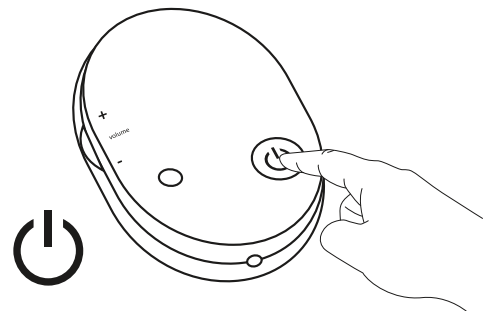

KOBLE TIL HODETELEFONEN

Hvis du vil bruke hodetelefoner med Z313-høytalerne, kobler du dem til hodetelefonkontakten på kontrollputen.

Du endrer volumet til hodetelefonen ved å justere volumet på lydkilden.

MERK: Volumkontrollen på kontrollputen styrer ikke volumet til hodetelefonene.

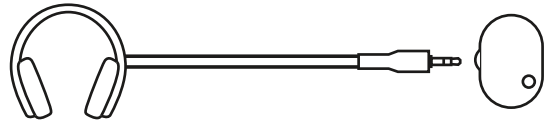

JUSTERE VOLUMET

Øk (eller senk) høytalervolumet ved å rulle hjulet på venstre side av kontrollputen opp (eller ned).

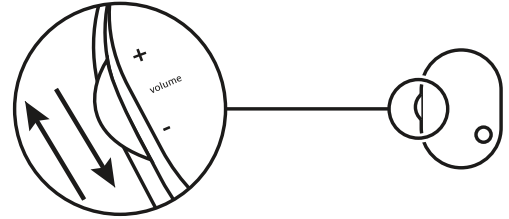

www.logitech.com/support/Z313

TUNNE TUOTTEESI

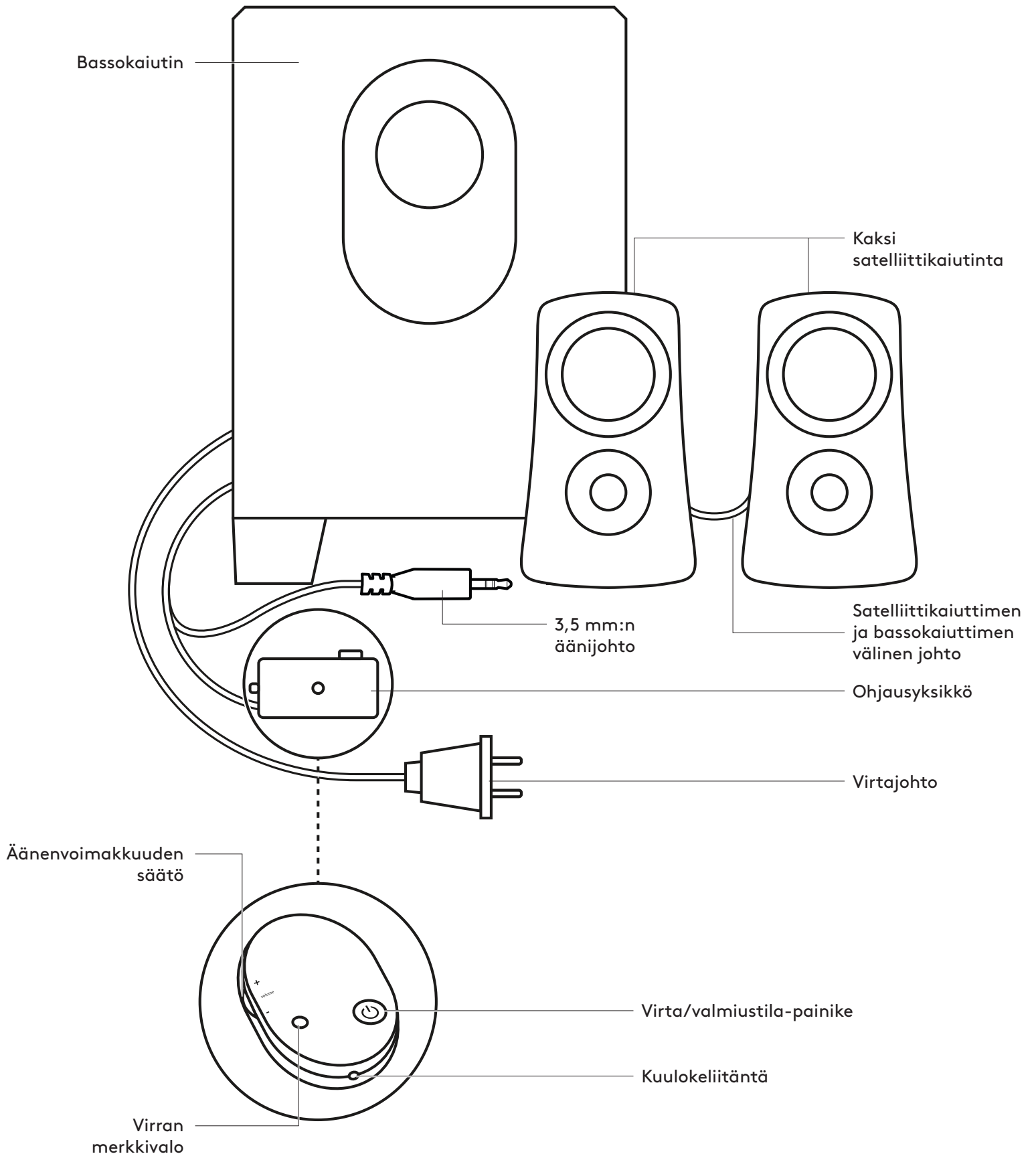

KAIUTTMIEN YHDISTÄMINEN

1. Liitä satelliittikaapeli bassokaiuttimen liitännäpaikkaan.
2. Työnnä pistoke pistorasiaan.
3. Yhdistä 3,5 mm:n liitin ohjausyksiköstä laitteen (esimerkiksi tietokoneen) ääniliitäntään.
4. Kytke kaiuttimiin virta ohjausyksikön virtapainikkeesta.

1

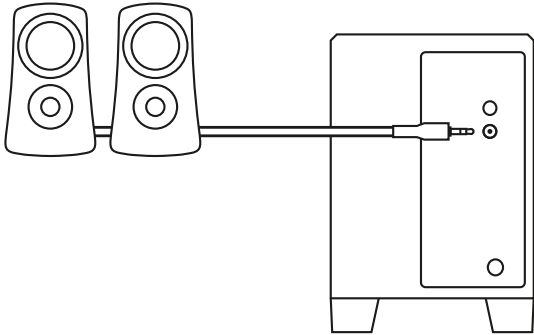

2

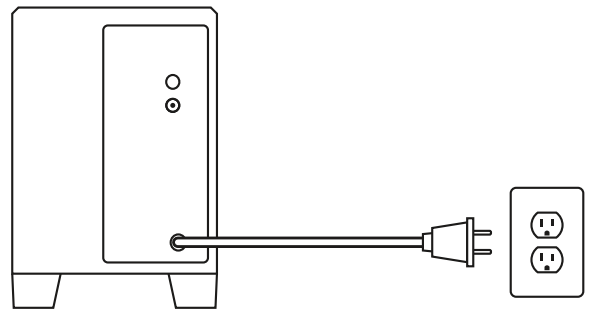

3

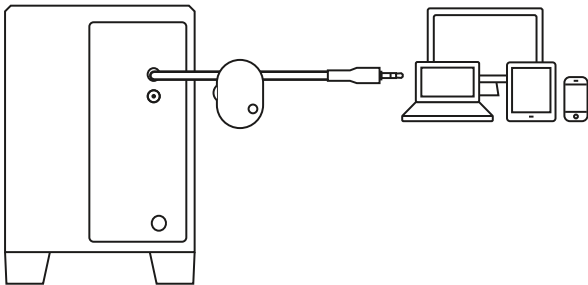

4

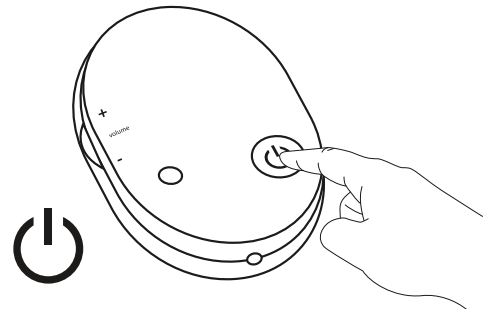

KUULOKKEIDEN YHDISTÄMINEN

Jos haluat käyttää kuulokkeita Z313-kaiuttimien kanssa, liitä kuulokkeet ohjausyksikön kuulokeliitäntään.

Voit säätää kuulokkeiden äänenvoimakkuutta säätämällä äänilähteen äänenvoimakkuutta.

HUOMAUTUS: Ohjausyksikön äänenvoimakkuuden säädin ei vaikuta kuulokkeiden äänenvoimakkuuteen.

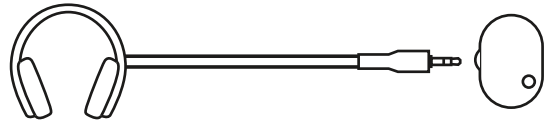

ÄÄNENVOIMAKKUUDEN SÄÄTÄMINEN

Säädä kaiuttimien äänenvoimakkuutta ohjausyksikön sivusäädintä vierittämällä. Lisää voimakkuutta vierittämällä säädintä ylöspäin ja vähennä vierittämällä alaspäin.

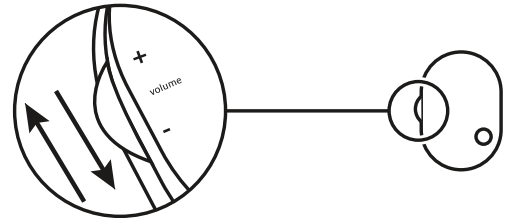

www.logitech.com/support/Z313

ΓΝΩΡΙΣΤΕ ΤΟ ΠΡΟΪΟΝ

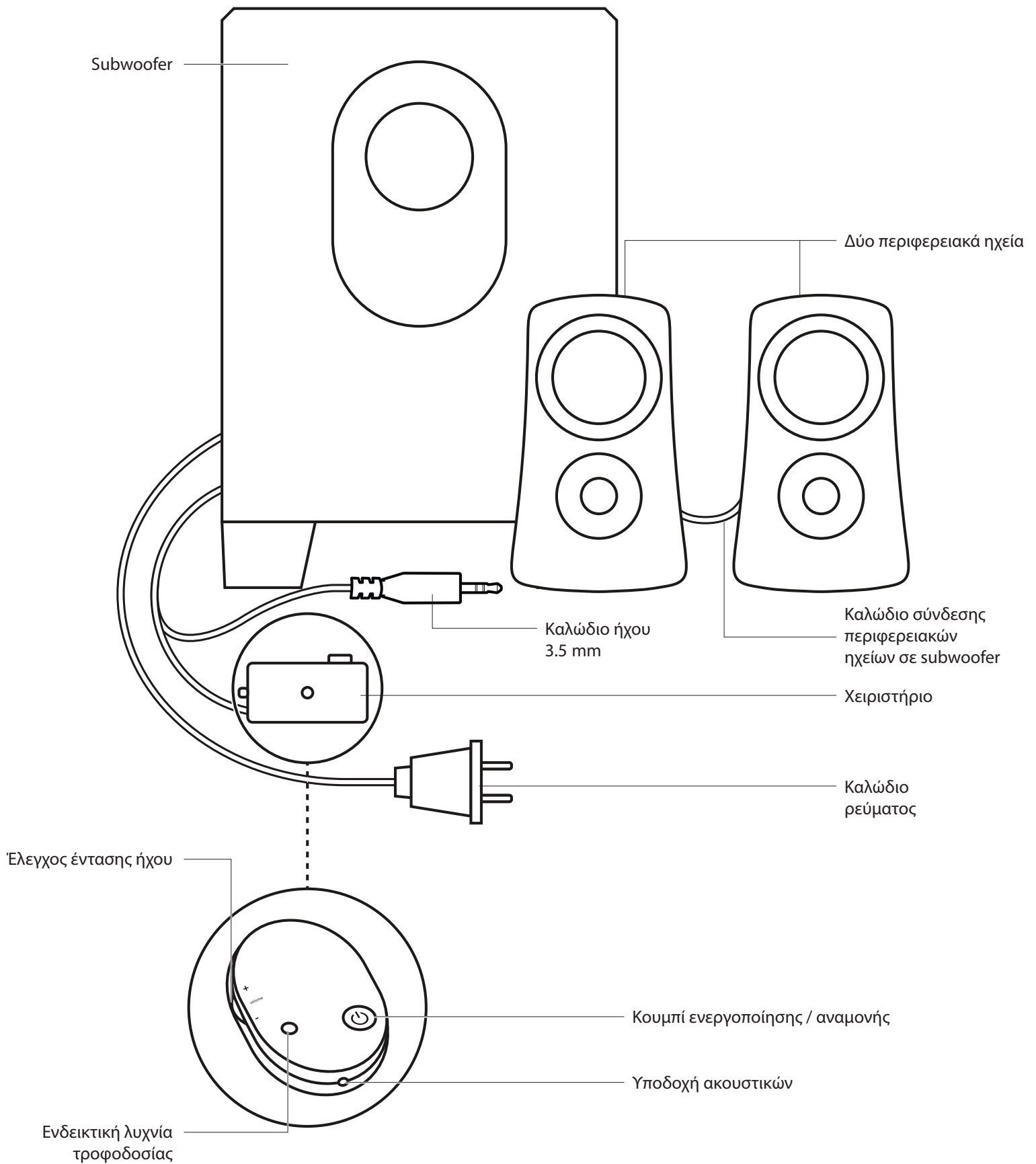

ΣΥΝΔΕΣΗ ΤΩΝ ΗΧΕΙΩΝ

1. Συνδέστε το καλώδιο των περιφερειακών ηχείων στην υποδοχή του subwoofer.
2. Συνδέστε το βύσμα τροφοδοσίας σε μια πρίζα.
3. Τοποθετήστε το βύσμα 3,5 mm από το χειριστήριο στην υποδοχή ήχου της συσκευής σας (π.χ. υπολογιστής).
4. Πιέστε το κουμπί λειτουργίας στο χειριστήριο για να ενεργοποιήσετε τα ηχεία.

1

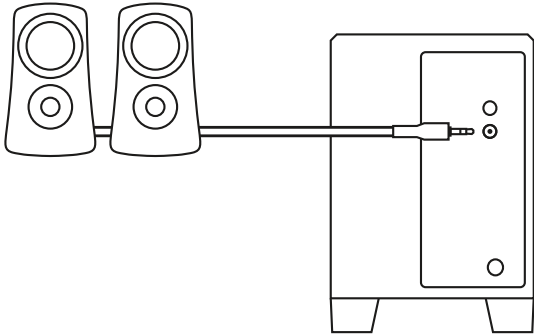

2

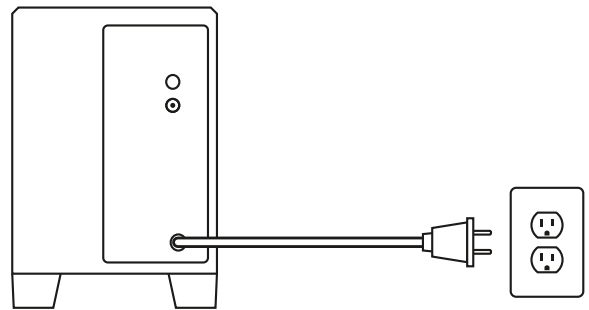

3

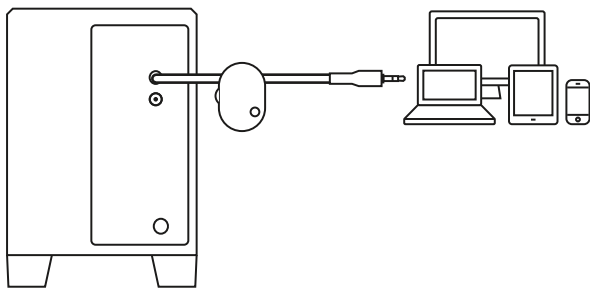

4

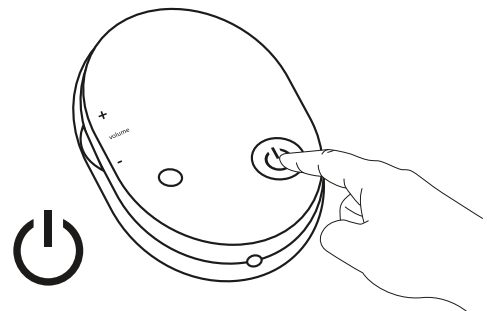

ΣΥΝΔΕΣΗ ΤΩΝ ΑΚΟΥΣΤΙΚΩΝ

Για να χρησιμοποιήσετε ακουστικά με τα ηχεία Z313, συνδέστε τα στην υποδοχή ακουστικών που βρίσκεται στο χειριστήριο

Για να αλλάξετε την ένταση στα ακουστικά σας, ρυθμίστε την ένταση στην πηγή εισόδου ήχου.

ΣΗΜΕΙΩΣΗ: Το κουμπί ρύθμισης έντασης ήχου του χειριστηρίου δεν ρυθμίζει την ένταση των ακουστικών

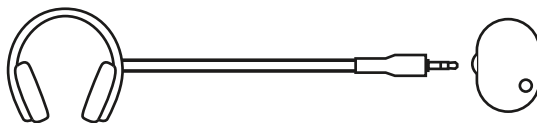

ΡΥΘΜΙΣΗ ΤΗΣ ΕΝΤΑΣΗΣ ΗΧΟΥ

Αυξήστε (ή μειώστε) την ένταση των ηχείων, κυλώντας προς τα επάνω (ή προς τα κάτω) τον τροχό που βρίσκεται στην αριστερή πλευρά του χειριστηρίου.

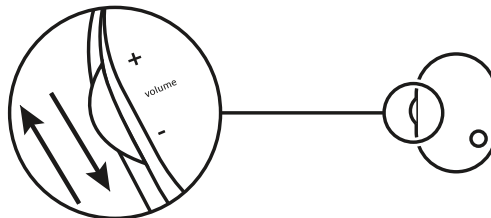

www.logitech.com/support/Z313

ЗНАКОМСТВО С УСТРОЙСТВОМ

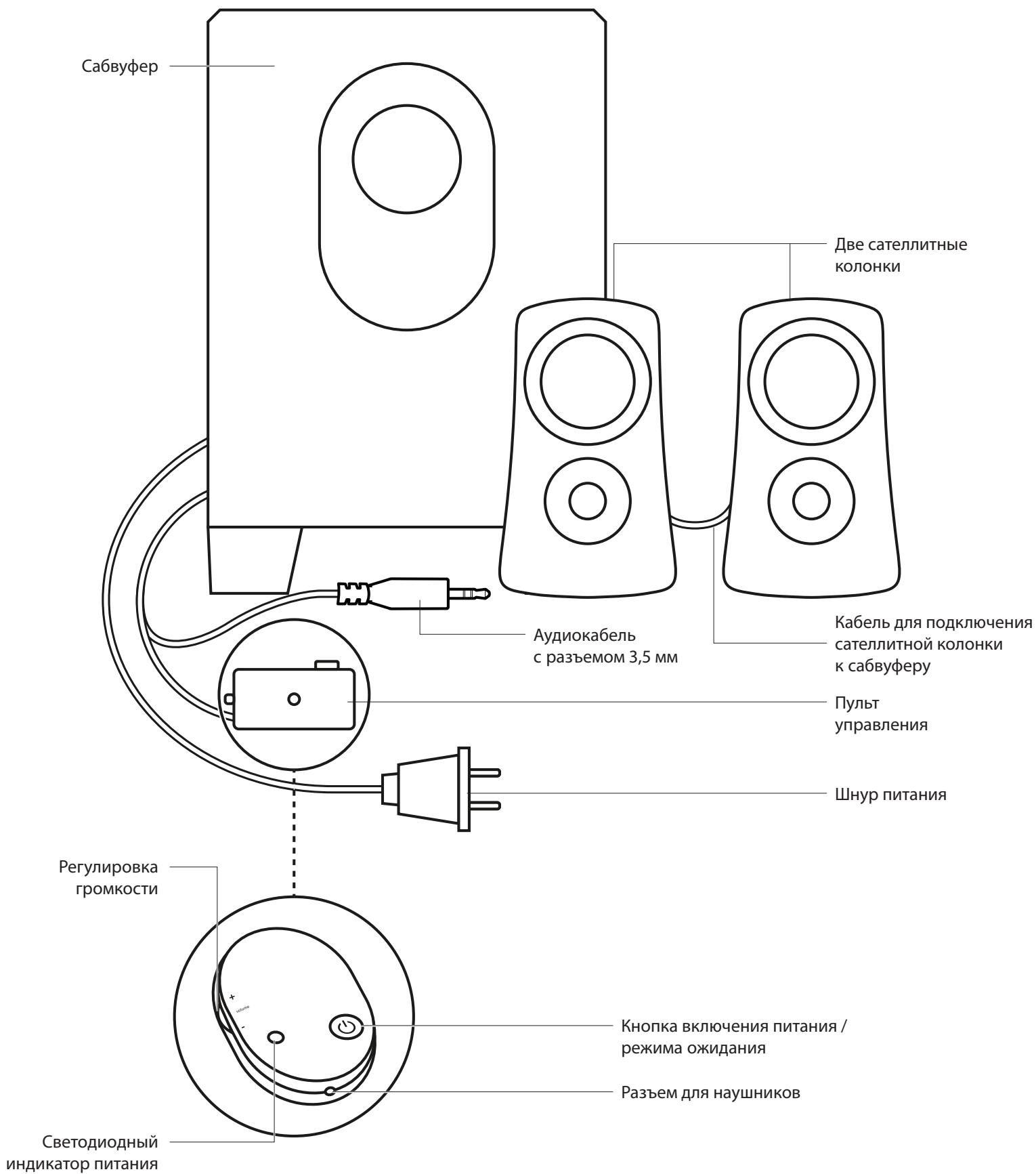

ПОДКЛЮЧЕНИЕ КОЛОНОК

1. Подключите кабель сателлитной колонки к разъему сабвуфера.
2. Вставьте штепсель питания в электрическую розетку.
3. Подключите кабель пульта управления со штекером 3,5 мм к аудиоразъему на вашем устройстве (например, на компьютере).
4. Нажмите кнопку питания на пульте управления, чтобы включить колонки.

1

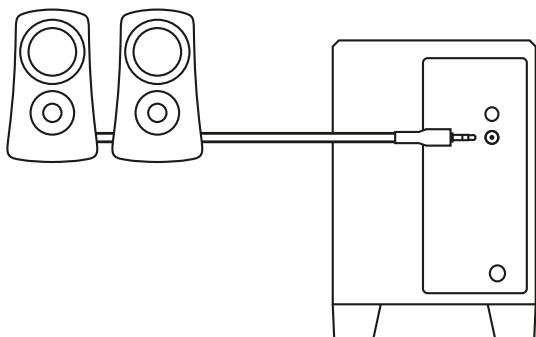

2

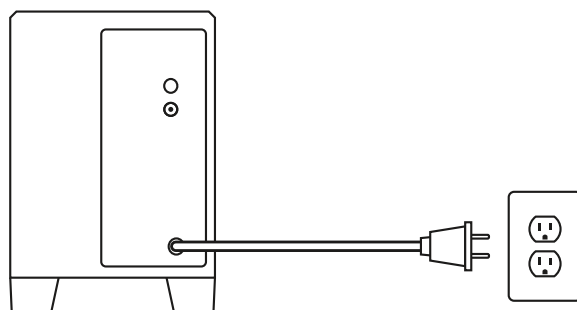

3

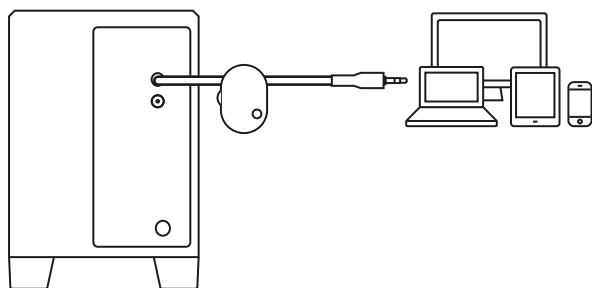

4

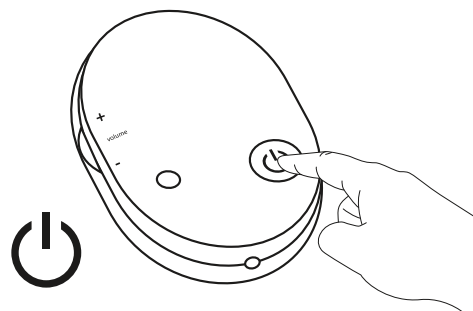

ПОДКЛЮЧЕНИЕ НАУШНИКОВ

Чтобы использовать наушники с колонками Z313, подключите их к разъему для наушников на пульте управления.

Регулировать громкость звука в наушниках можно с аудиоустройства.

ПРИМЕЧАНИЕ. С помощью элементов регулирования громкости на пульте управления громкость в наушниках регулировать нельзя.

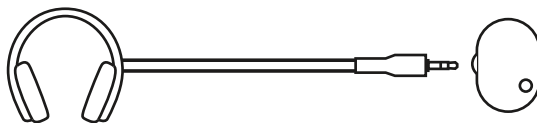

РЕГУЛИРОВКА ГРОМКОСТИ

Чтобы увеличить (уменьшить) громкость колонок, прокрутите вверх или вниз колесико, расположенное на левой стороне пульта управления.

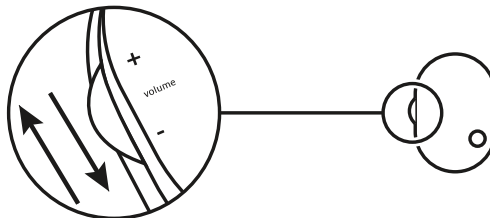

www.logitech.com/support/Z313

OPIS URZĄDZENIA

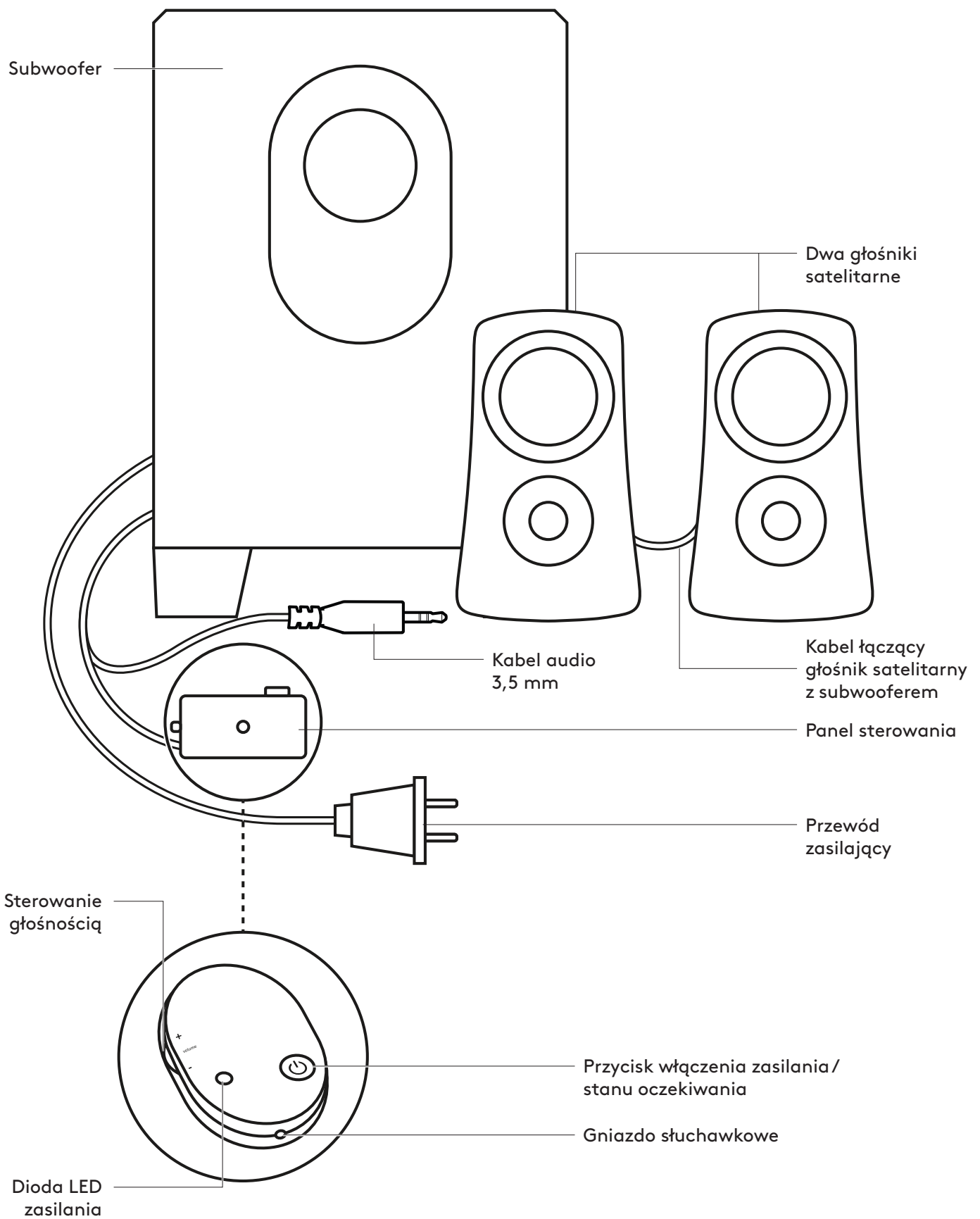

PODŁĄCZANIE GŁOŚNIKÓW

1. Podłącz kabel głośnika satelitarnego do złącza subwoofera.
2. Podłącz wtyczkę zasilania do gniazda sieci elektrycznej.
3. Włóż złącze 3,5 mm panelu sterowania do złącza audio 3,5 mm urządzenia (np. komputera).
4. Aby włączyć głośniki, naciśnij przycisk zasilania na panelu sterowania.

1

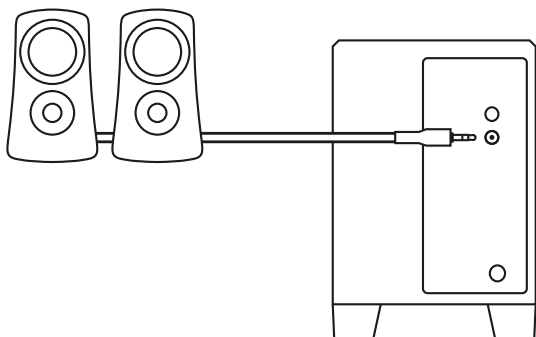

2

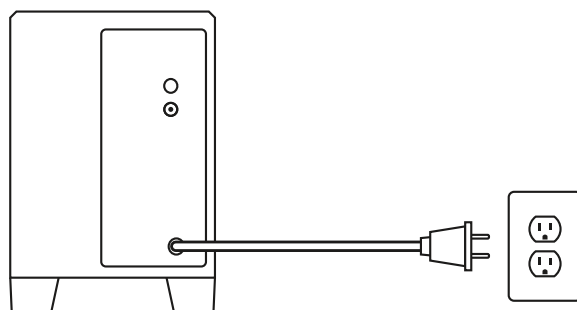

3

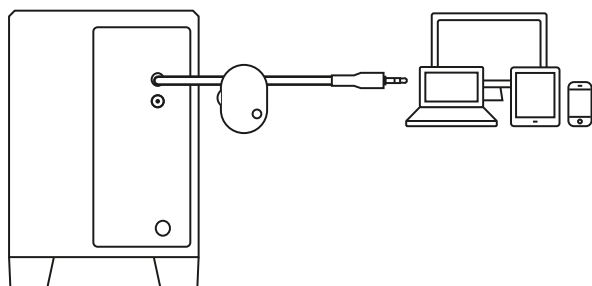

4

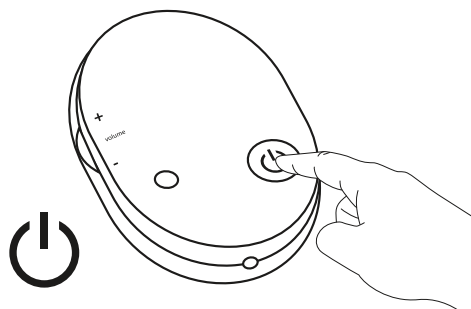

PODŁĄCZANIE SŁUCHAWEK

Aby korzystać ze słuchawek wraz z zestawem głośników Z313, podłącz je do odpowiedniego gniazda na panelu sterowania.

Aby zmienić głośność w słuchawkach, ustaw głośność z wejściowego źródła dźwięku.

UWAGA: Regulator głośności na panelu sterowania nie służy do ustawiania głośności słuchawek

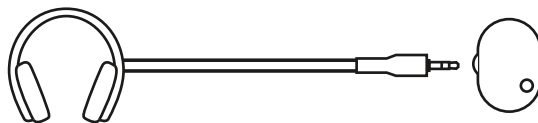

REGULACJA GŁOŚNOŚCI

Zwiększ (lub zmniejsz) głośność głośników kręcąc kółkiem umieszczonym po lewej stronie panelu sterowania w górę (lub w dół).

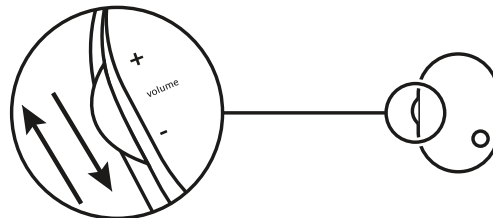

www.logitech.com/support/Z313

A TERMÉK ISMERTETÉSE

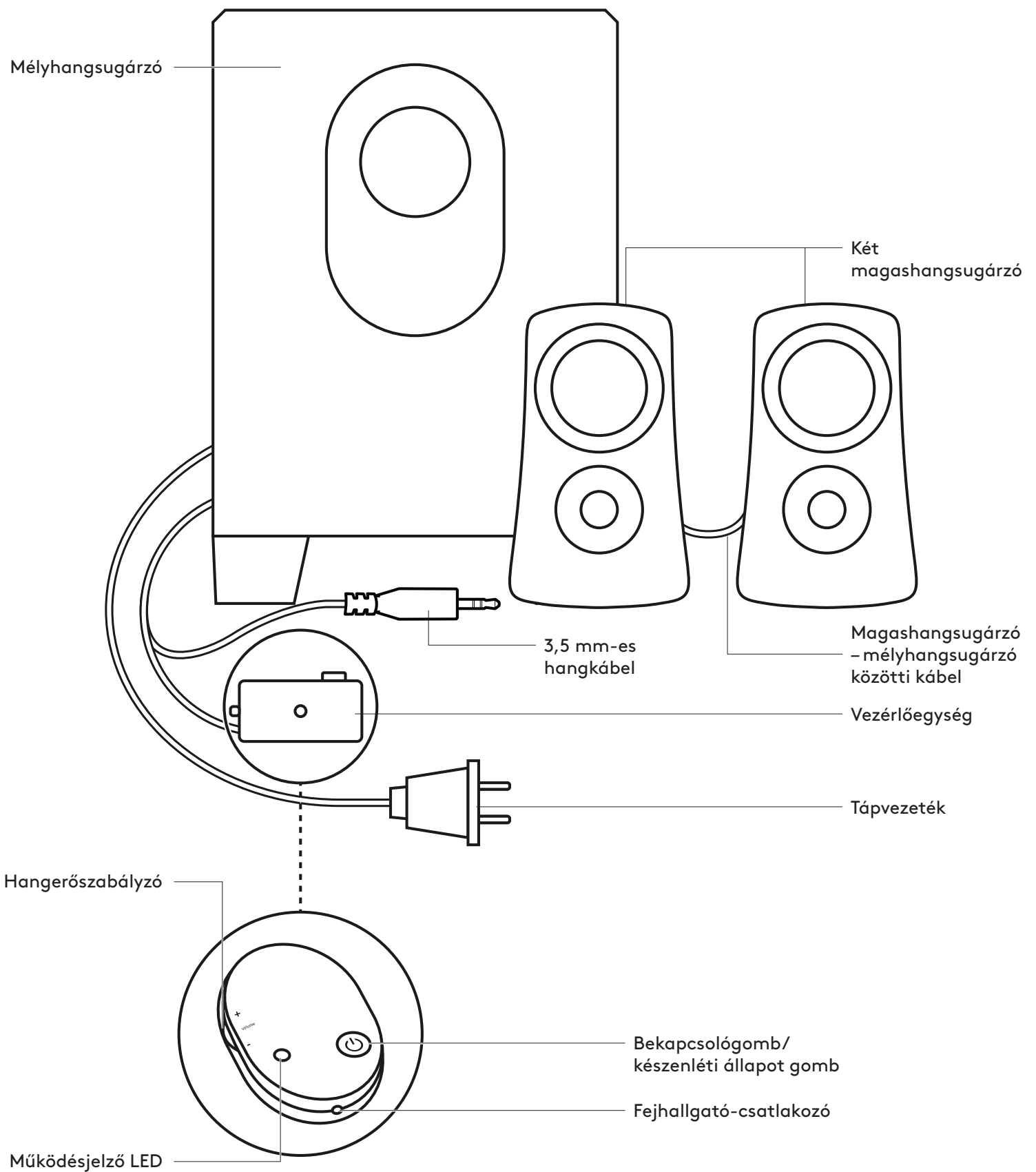

A HANGSZÓRÓK CSATLAKOZTATÁSA

1. Dugja be a magashangszógarzók kábelét a mélyhangszógarzó csatlakozójába.
2. Csatlakoztassa a tápkábelét egy elektromos aljzathoz.
3. Csatlakoztassa a vezérlőegység 3,5 mm-es hangkábelét az eszköz (például számítógép) audiocsatlakozójához.
4. A vezérlőegység bekapcsológombját megnyomva kapcsolja be a hangszórókat.

1

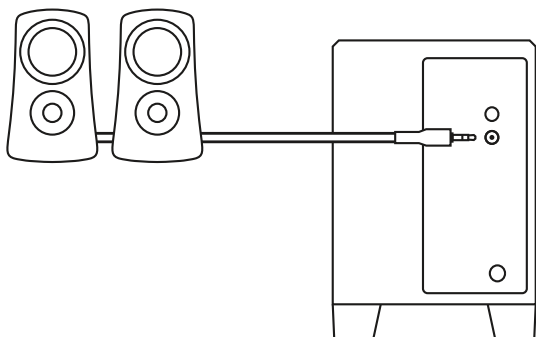

2

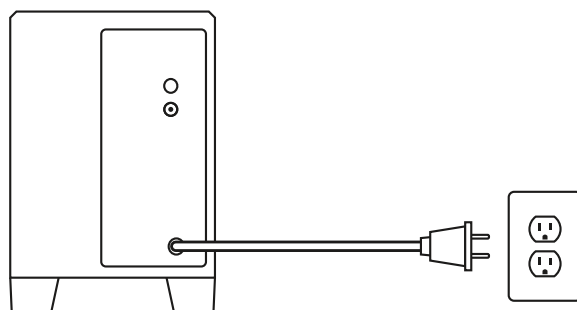

3

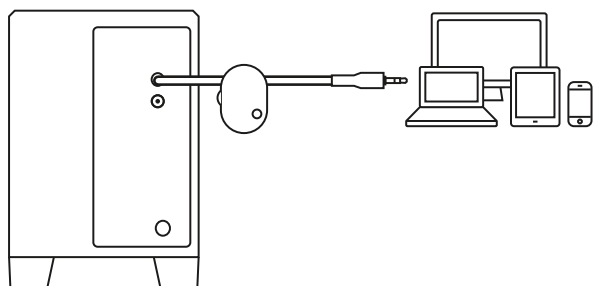

4

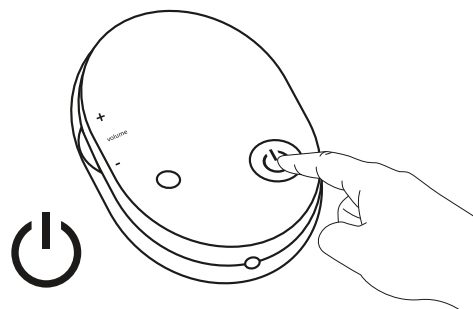

A FEJHALLGATÓK CSATLAKOZTATÁSA

Ha fejhallgatókat szeretne használni a Z313 hangszórókkal, dugja be őket a vezérlőegység fejhallgató-csatlakozójába.

A fejhallgatók hangerejét a hangbemeneti forrásból állíthatja be.

MEGJEGYZÉS: A vezérlőegységen lévő hangerőszabályzóval nem állítható be a fejhallgató hangereje

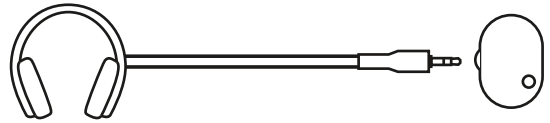

A HANGERŐ SZABÁLYOZÁSA

A hangszórók hangerejét a vezérlőegység bal oldalán található görgetőkerék felfelé (vagy lefelé) görgetésével növelheti (vagy csökkentheti).

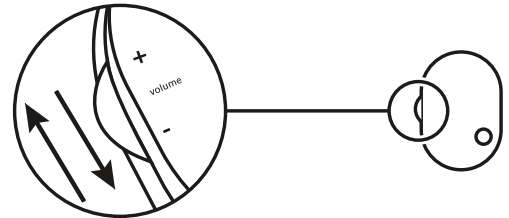

www.logitech.com/support/Z313

POPIS PRODUKTU

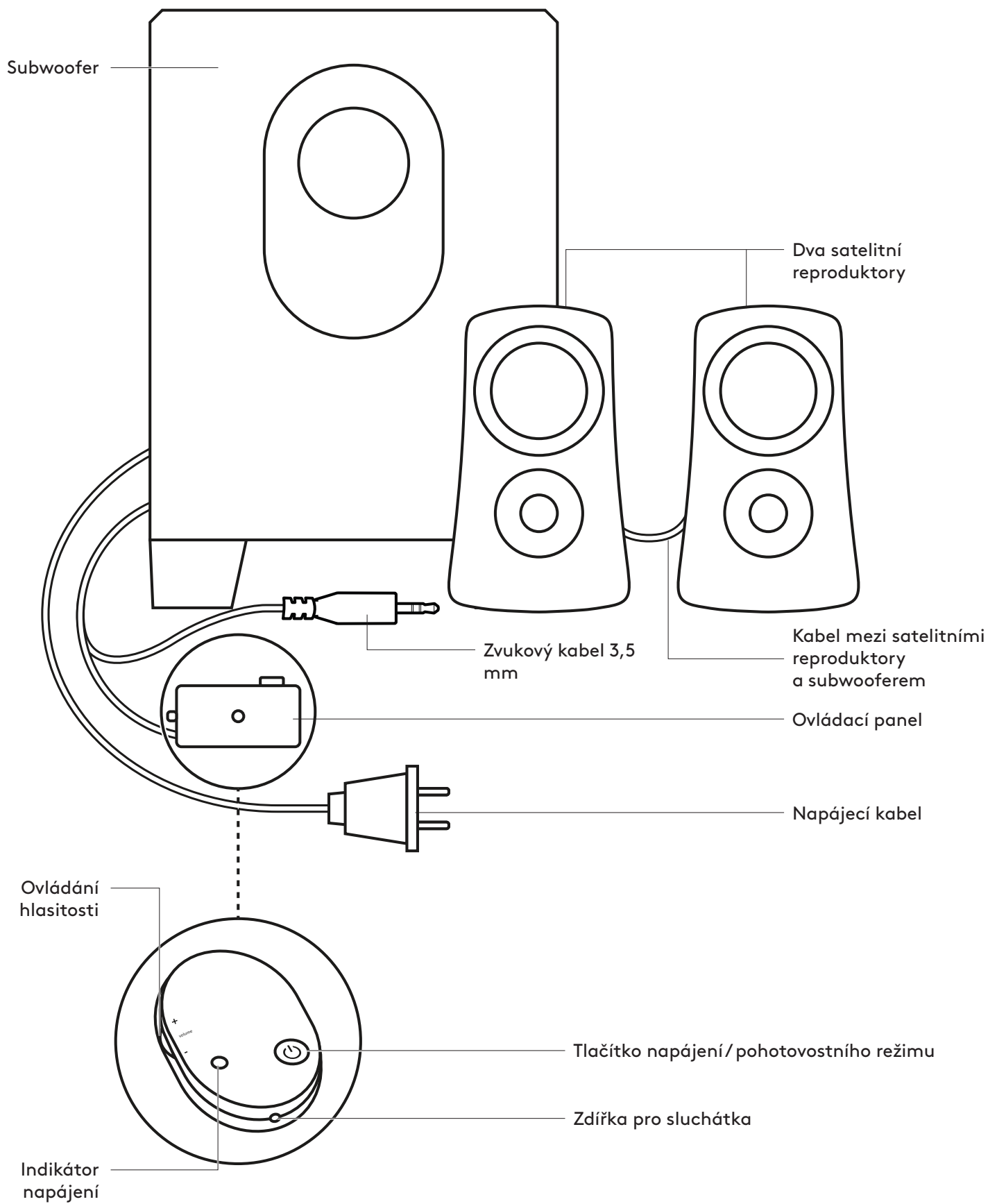

PŘIPOJENÍ REPRODUKTORŮ

1. Zapojte kabely satelitních reproduktorů do zdířky subwooferu.
2. Zapojte napájecí konektor do elektrické zásuvky.
3. Zapojte 3,5mm konektor z ovládacího panelu do audio zdířky na vašem zařízení (např. počítači).
4. Stisknutím tlačítka napájení na ovládacím panelu zapněte reproduktory.

1

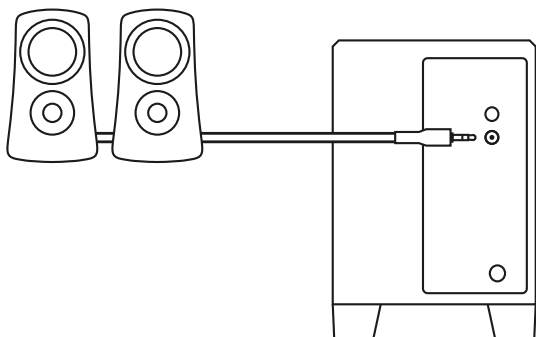

2

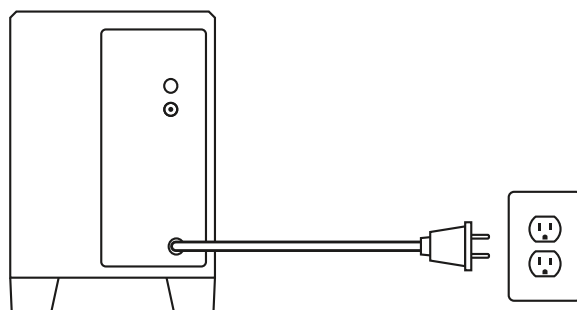

3

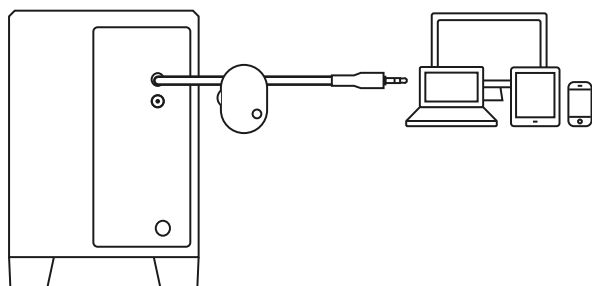

4

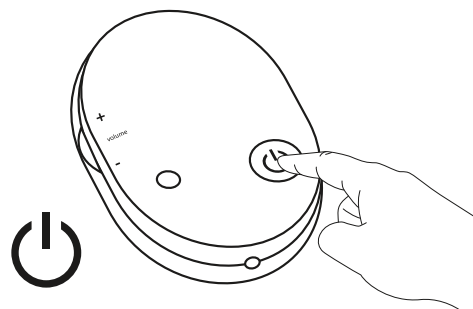

PŘIPOJENÍ SLUCHÁTEK

Chcete-li spolu s reproduktory Z313 používat sluchátka, zapojte je do zdířky pro sluchátka na ovládacím panelu.

Chcete-li změnit hlasitost sluchátek, nastavte hlasitost u vstupního zdroje zvuku.

POZNÁMKA: Ovládání hlasitosti na ovládacím panelu neslouží k regulaci hlasitosti sluchátek

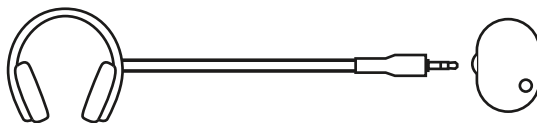

NASTAVENÍ HLASITOSTI

Hlasitost reproduktorů zvýšíte (nebo snížíte) rolováním nahoru (nebo dolů) kolečka umístěného na levé straně ovládacího panelu.

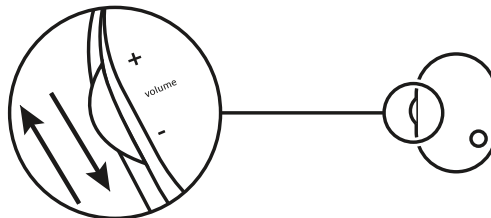

www.logitech.com/support/Z313

POPIS PRODUKTU

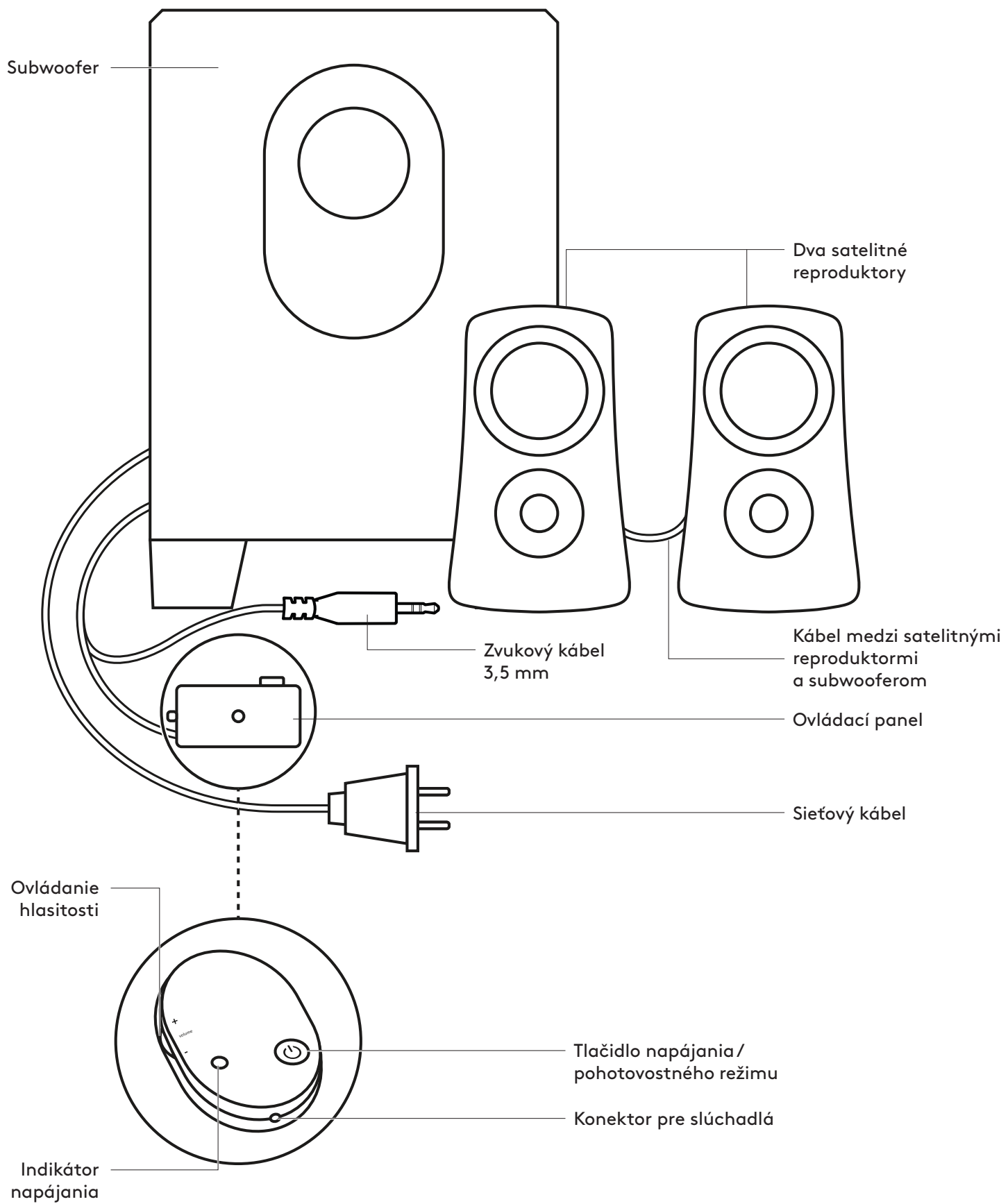

PRIPOJENIE REPRODUKTOROV

1. Zapojte káble satelitných reproduktorov do prípojky subwoofera.
2. Zapojte napájací konektor do elektrickej zásuvky.
3. Zapojte 3,5mm konektor z ovládacieho panela do audio prípojky na vašom zariadení (napr. počítači).
4. Stlačením tlačidla napájania na ovládacom paneli zapnite reproduktory.

1

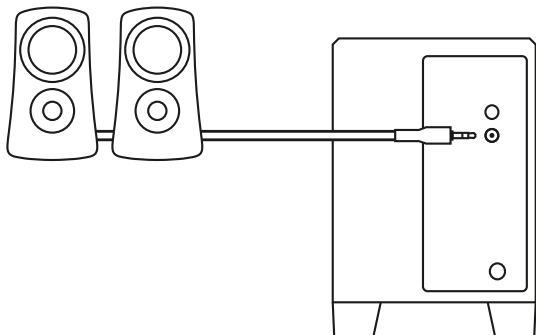

2

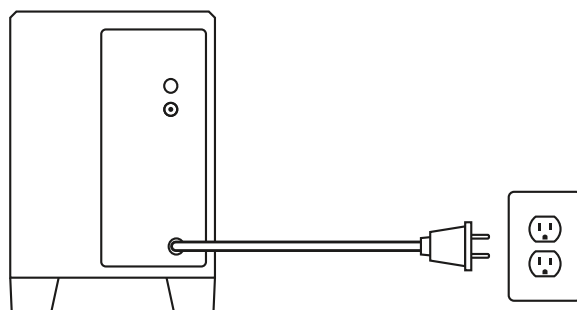

3

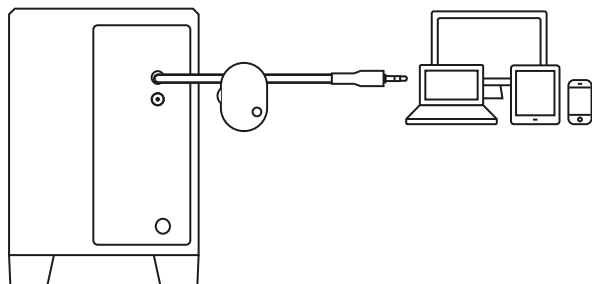

4

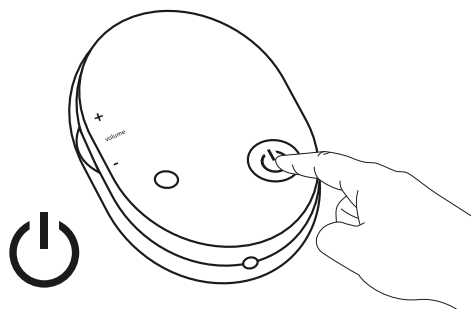

PRIPOJENIE SLÚCHADIEL

Ak chcete s reproduktormi Z313 použiť slúchadlá, zapojte ich do konektora slúchadiel na ovládači.

Ak chcete zmeniť hlasitosť slúchadiel, nastavte hlasitosť zo vstupného zdroja zvuku.

POZNÁMKA: Ovládanie hlasitosti na ovládači neslúži na reguláciu hlasitosti slúchadiel.

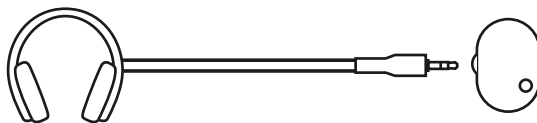

NASTAVENIE HLASITOSTI

Hlasitosť reproduktorov zvýšite (alebo znížite) rolovaním nahor (alebo dole) kolieska umiestneného na ľavej strane ovládacieho panela.

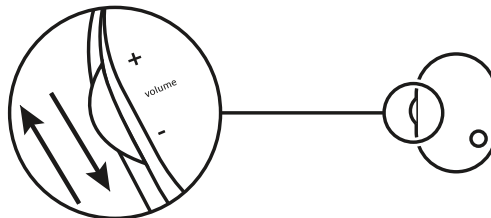

www.logitech.com/support/Z313

ОЗНАЙОМЛЕННЯ З ПРИСТРОЄМ

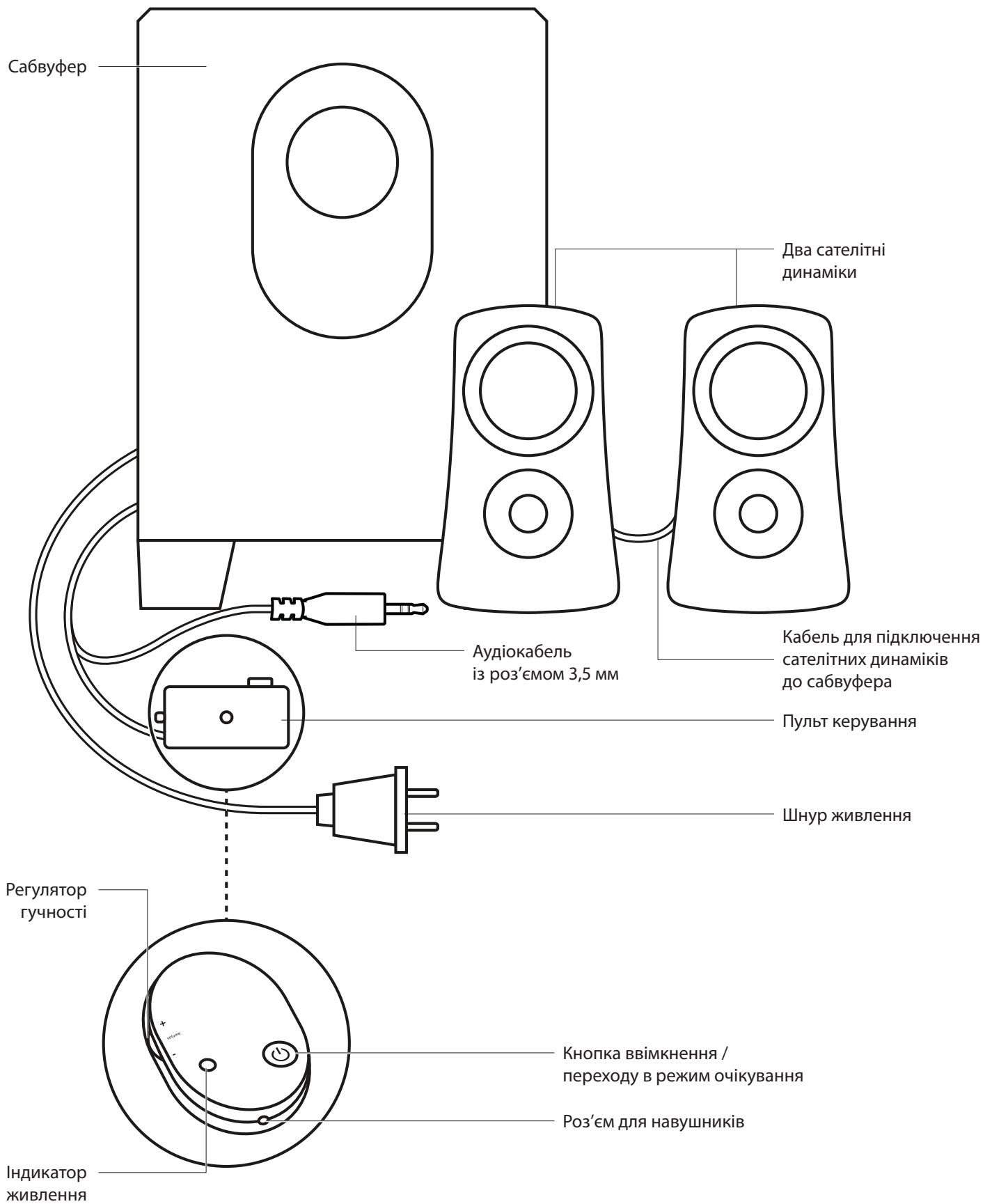

ПІДКЛЮЧЕННЯ ДИНАМІКІВ

1. Під'єднайте кабель сателітних динаміків до роз'єму сабвуфера.
2. Під'єднайте штепсель живлення до електричної розетки.
3. Підключіть кабель пульта керування зі штекером 3,5 мм до аудіороз'єму вашого пристрою (наприклад, комп'ютера).
4. Натисніть кнопку живлення на пульті керування, щоб увімкнути динаміки.

1

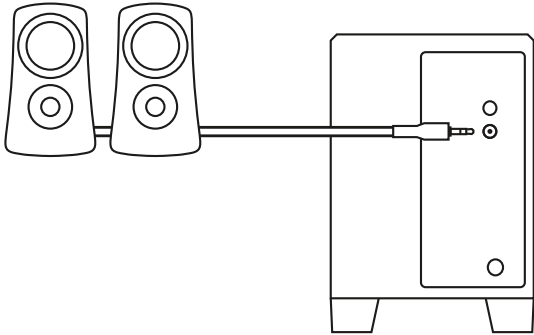

2

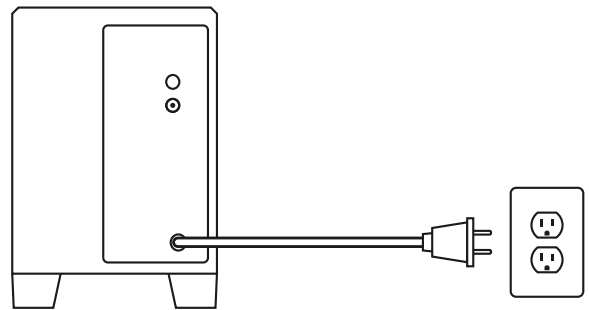

3

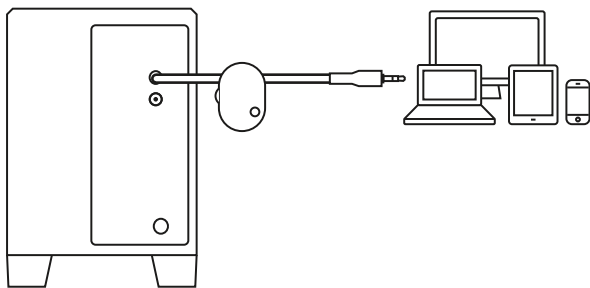

4

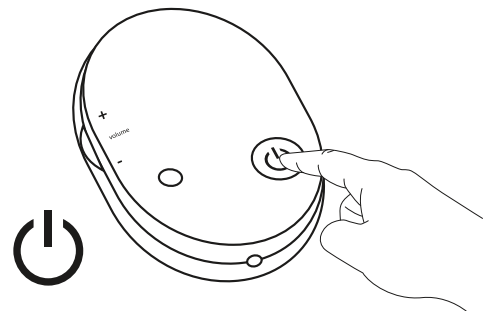

ПІДКЛЮЧЕННЯ НАВУШНИКІВ

Щоб використовувати навушники з динаміками Z313, під'єднайте їх до гнізда для навушників на пульті керування.

Гучність навушників можна налаштувати з пристрою, що є джерелом звуку.

ПРИМІТКА. Регулятор гучності на пульті керування не регулює гучність навушників.

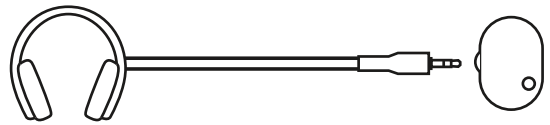

РЕГУЛЮВАННЯ ГУЧНОСТІ

Щоб збільшити (або зменшити) гучність динаміків, прокрутіть угору або вниз коліщатко, розташоване на лівому боці пульта керування.

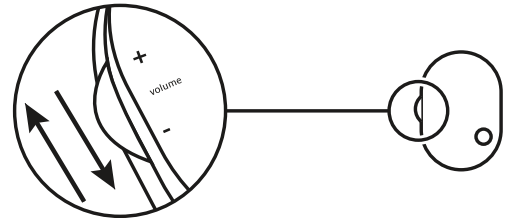

www.logitech.com/support/Z313

TOOTE TUTVUSTUS

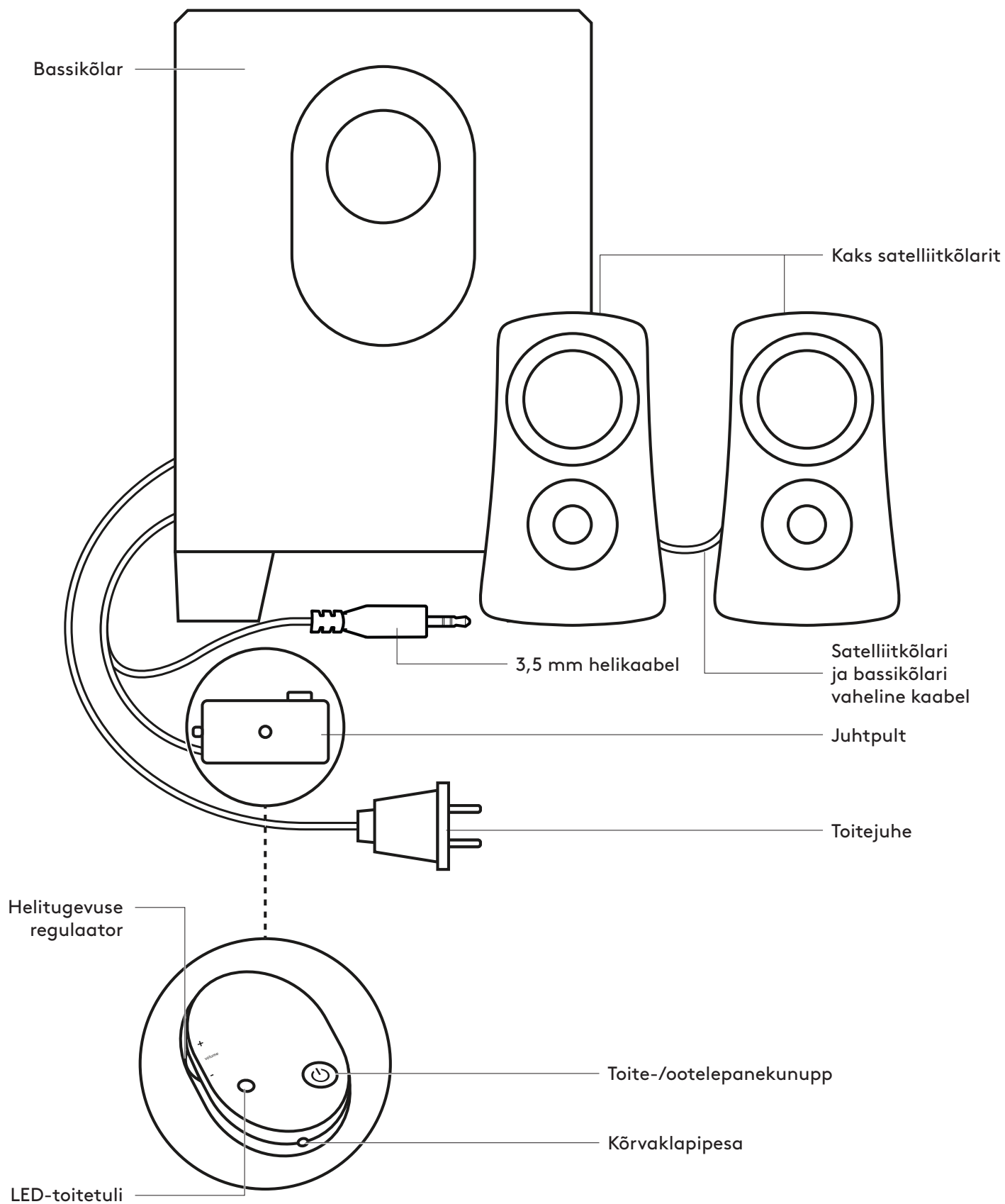

KÕLARITE ÜHENDAMINE

1. Ühendage kõlarikaabel bassikõlari pessa.
2. Ühendage toitepistik voluvõrku.
3. Pistke juhtpuldil 3,5 mm pistik seadme (nt arvuti) helipessa.
4. Lülitage kõlarid juhtpuldil asuva toitenupu abil sisse.

1

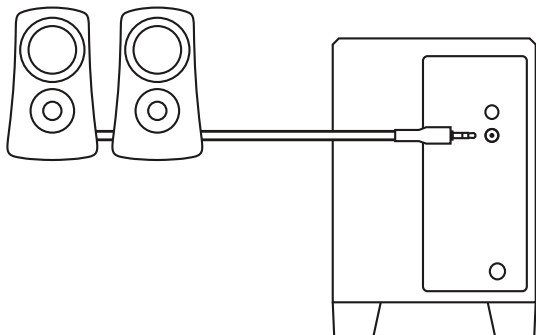

2

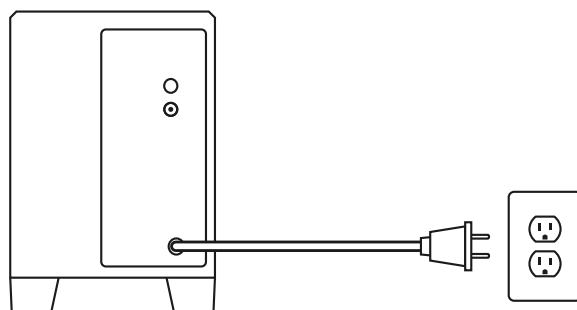

3

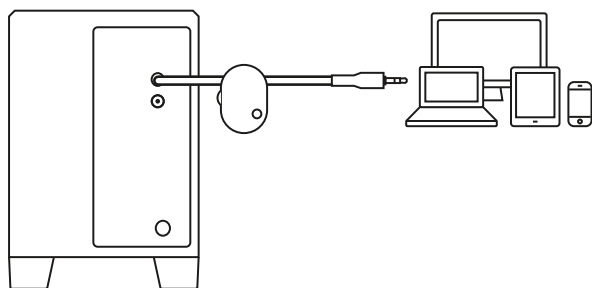

4

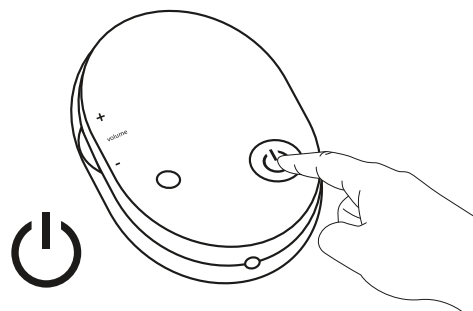

KÕRVAKLAPPIDE ÜHENDAMINE

Z313 kõlaritega koos kõrvaklappide kasutamiseks ühendage need juhtpuldi kõrvaklapipessa.

Kõrvaklappide helitugevuse muutmiseks reguleerige seda heliallikas.

MÄRKUS. Juhtpuldi helitugevuse reguleerimise nupuga ei saa muuta kõrvaklappide heli.

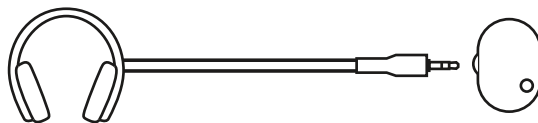

HELITUGEVUSE REGULEERIMINE

Kõlarite helitugevuse suurendamiseks (või vähendamiseks) kerige juhtpuldi vasakpoolsel küljel asuvat ratast üles (või alla).

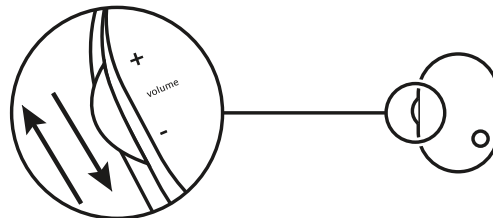

www.logitech.com/support/Z313

IERĪCES PĀRSKATS

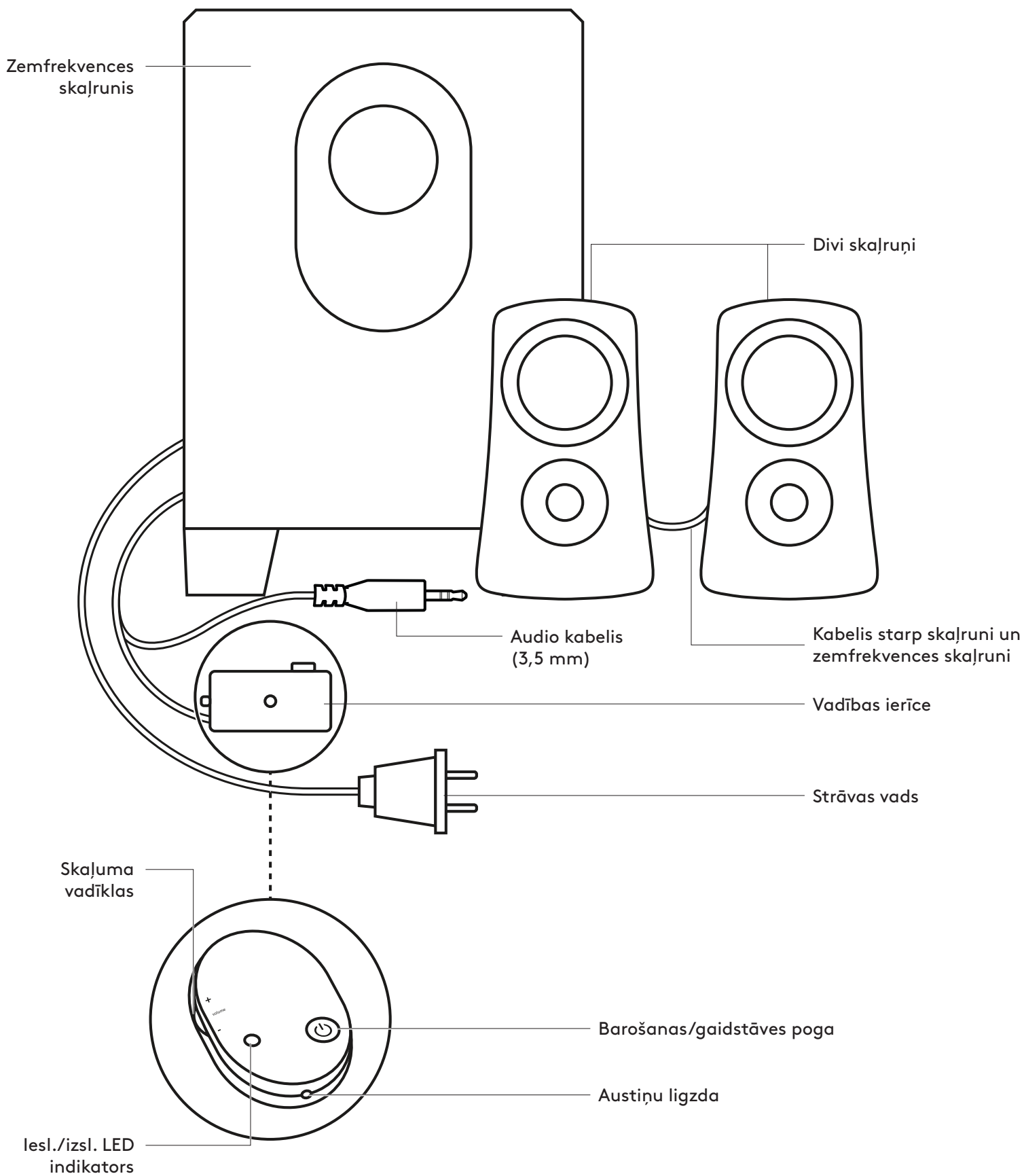

SKAĻRUŅU PIEVIENOŠANA

1. Iespraidiet skaļruņu kabelus zemfrekvences pastiprinātāja ligzdā.
2. Iespraidiet barošanas kontaktspraudni kontaktligzdā.
3. Iespraidiet vadības ierīces 3,5 mm spraudni jūsu ierīces (piem., datora) skaņas ligzdā.
4. Lai ieslēgtu skaļruņus, nospiediet vadības ierīces barošanas pogu.

1.

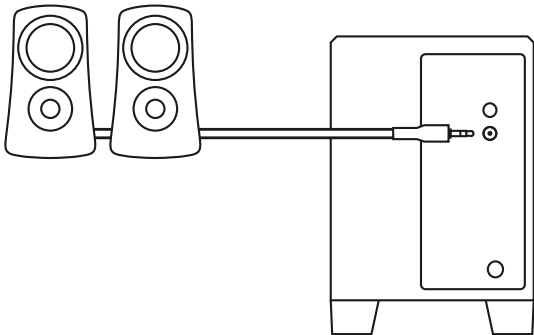

2.

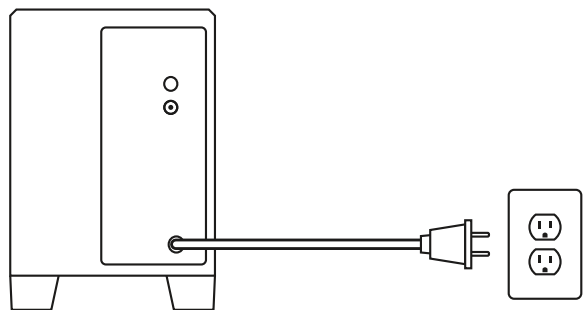

3.

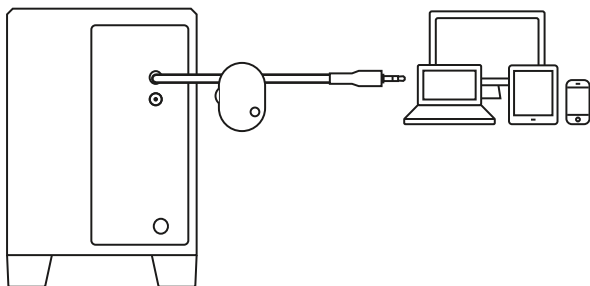

4.

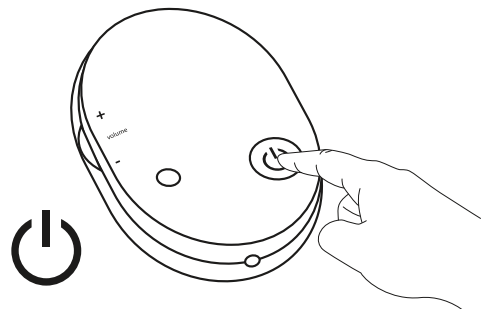

AUSTIŅU PIEVIENOŠANA

Lai lietotu austiņas ar skaļruņiem Z313, pievienojiet tās vadības ierīces austiņu ligzdai.

Lai mainītu austiņu skaļuma līmeni, pielāgojiet audio ievades avota skaļumu.

PIEZĪME. Vadības ierīces skaļuma regulēšanas sistēma nepielāgo austiņu skaļuma līmeni.

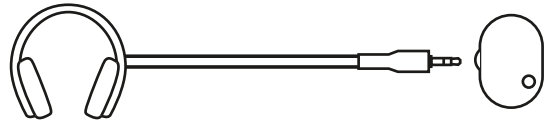

SKAĻUMA REGULĒŠANA

Palieliniet (vai samaziniet) skaļruņu skaļumu, ritinot ritenīti, kas atrodas vadības ierīces kreisajā pusē, uz augšu (vai uz leju).

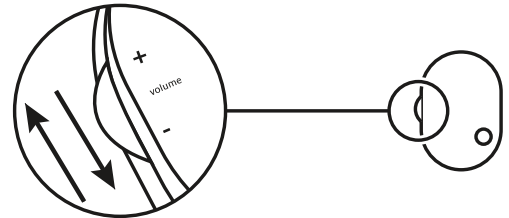

www.logitech.com/support/Z313

SUSIPAŽINKITE SU SAVO GAMINIU

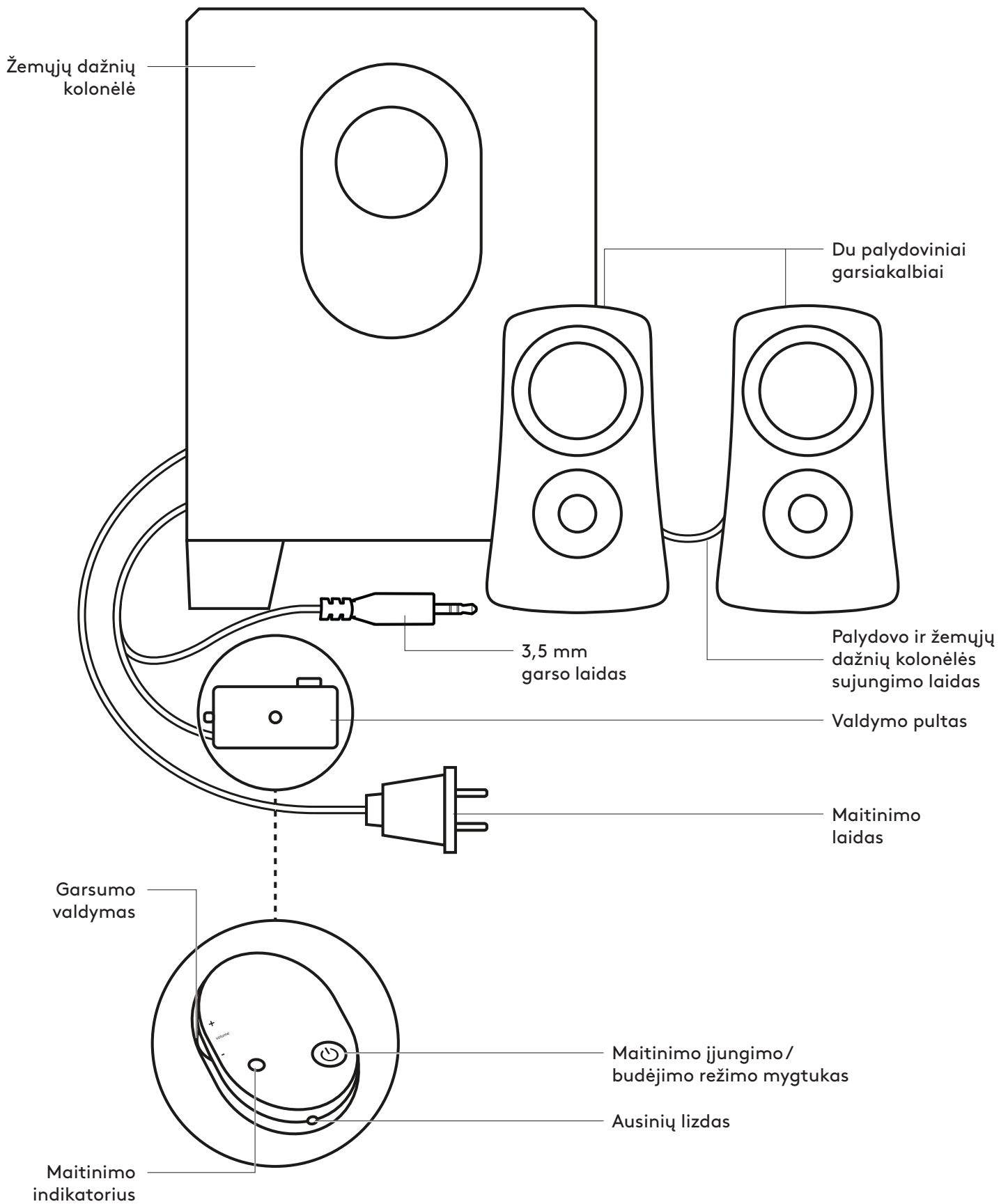

GARSIKALBIŲ PRIJUNGIMAS

1. Įjunkite palydovo laidą į žemųjų dažnių kolonėlės lizdą.
2. Įjunkite maitinimo laido kištuką į elektros tinklą.
3. Įjunkite valdymo skydelio 3,5 mm jungtį į jūsų prietaiso (pvz., kompiuterio) garso lizdą.
4. Paspauskite valdymo skydelio maitinimo mygtuką norėdami įjungti garsikalbius.

1

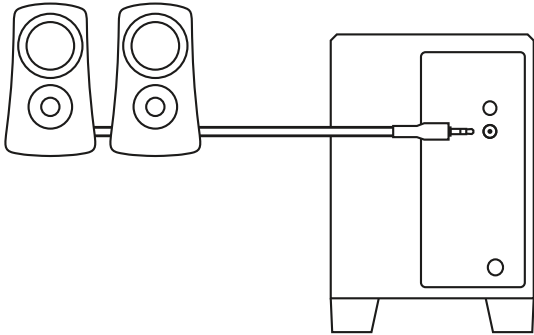

2

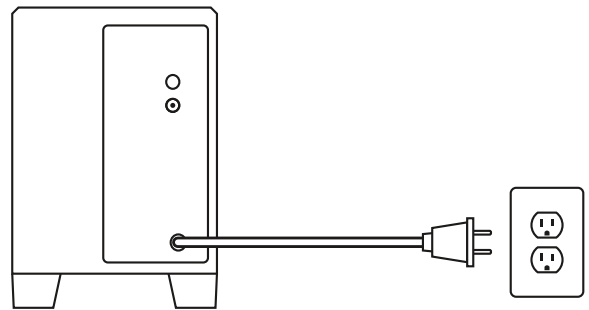

3

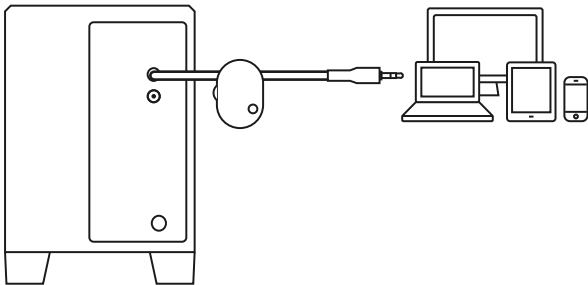

4

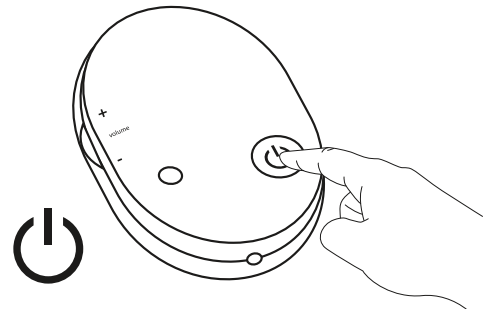

PRIJUNKITE SAVO AUSINES

Jeigu su Z313 garsiakalbiais norite naudoti ausines, prijunkite jas prie valdiklio ausinių lizdo.

Norėdami keisti savo ausinių garsumą, pakoreguokite garso lygį savo garso įvesties šaltinyje.

PASTABA: Valdymo skydelio garsumo koregavimas nepakeičia ausinių garsumo

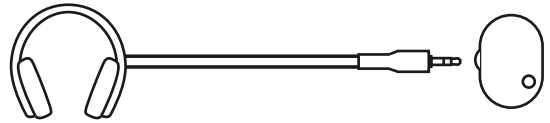

GARSUMO REGULIAVIMAS

Padidinkite (arba sumažinkite) garsiakalbių garsumą sukdami ratuką valdymo skydelio kairėje pusėje aukštyn (arba žemyn).

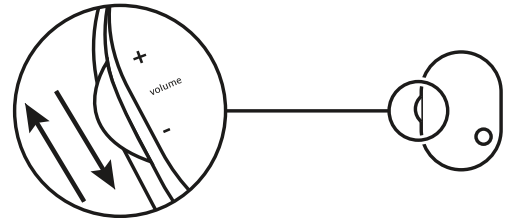

www.logitech.com/support/Z313

ЗАПОЗНАВАНЕ С ПРОДУКТА

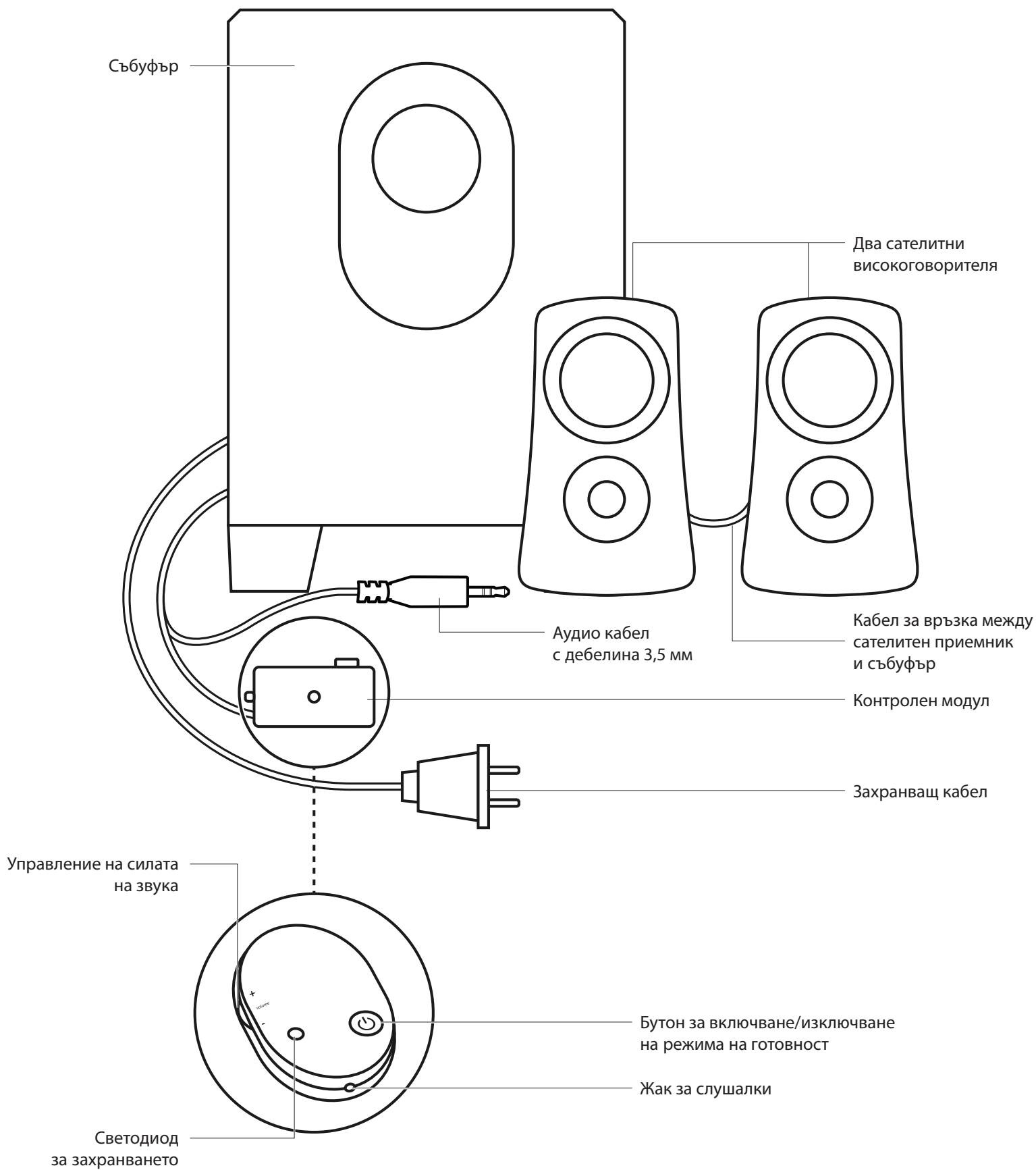

СВЪРЗВАНЕ НА ВИСОКОГОВОРИТЕЛИТЕ

1. Включете сателитния кабел в порта на събуфера.
2. Включете захранващия накрайник в електрически контакт.
3. Поставете конектора от 3,5 мм на панела за управление в аудио гнездото на устройството си (например компютър).
4. За да включите високоговорителите, натиснете бутона за захранване на панела за управление.

1

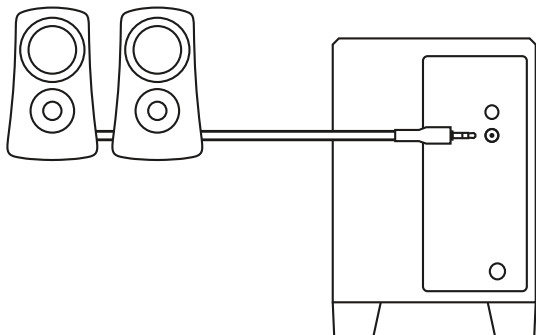

2

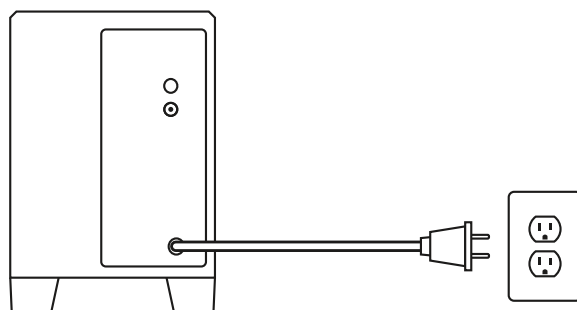

3

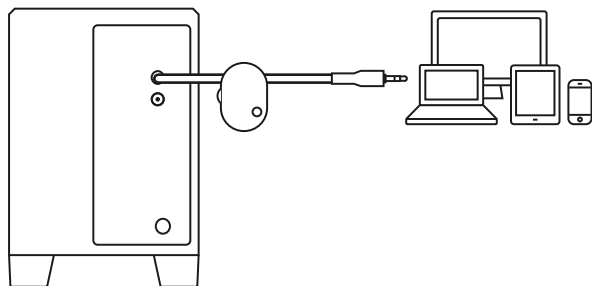

4

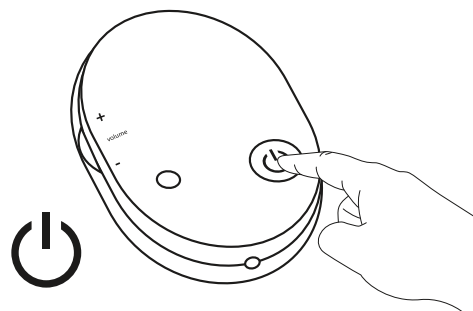

СВЪРЗВАНЕ НА ВАШИТЕ СЛУШАЛКИ

За да използвате слушалките заедно с тонколониите Z313, включете слушалките в гнездото за слушалки на панела за управление.

За да промените силата на звука на вашите слушалки, използвайте контролите за силата на звука от вашия аудио източник.

ЗАБЕЛЕЖКА: С контролата за силата на звука върху панела за управление не може да се управлява силата на звука на слушалките.

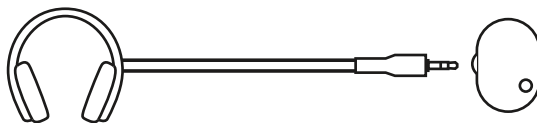

РЕГУЛИРАНЕ НА СИЛАТА НА ЗВУКА

Можете да увеличите (или намалите) силата на звука на високоговорителите чрез превъртане нагоре (или надолу) на колелцето, което се намира от лявата страна на панела за управление.

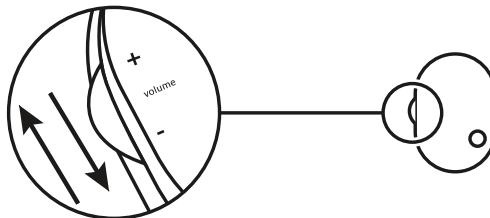

www.logitech.com/support/Z313

UPOZNAJTE SVOJ UREĐAJ

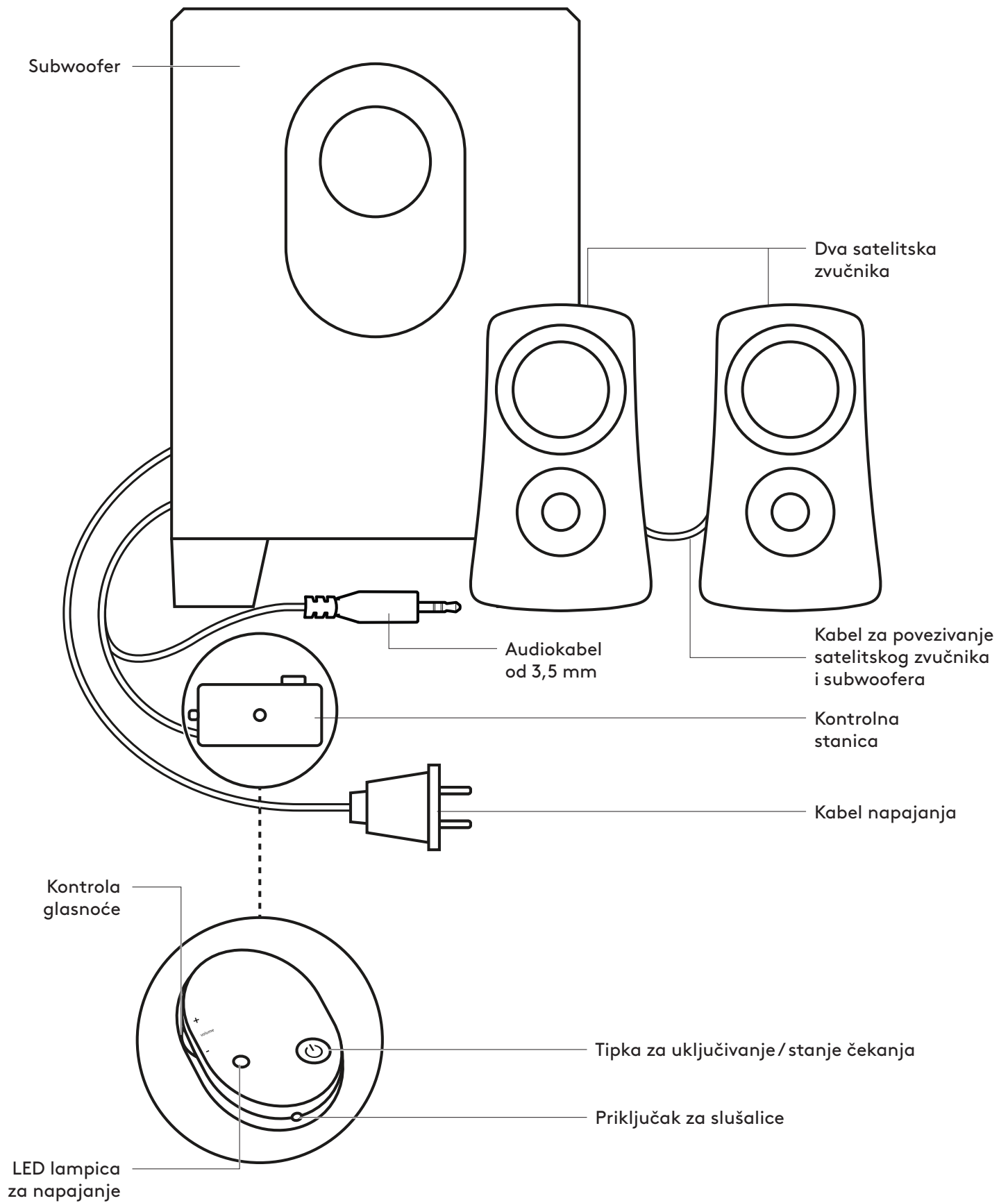

PRIKLJUČIVANJE ZVUČNIKA

1. Priključite kabel satelitskog zvučnika u priključak subwoofera.
2. Ukopčajte kabel za napajanje u električnu utičnicu.
3. Umetnite priključak od 3,5 mm iz kontrolne stanice u audio priključak na svojem uređaju (npr. računalo).
4. Za uključivanje zvučnika pritisnite gumb za napajanje na kontrolnoj stanici.

1

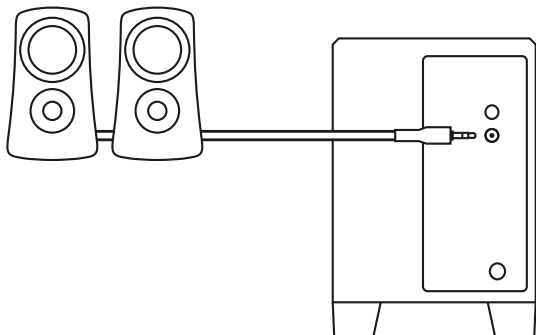

2

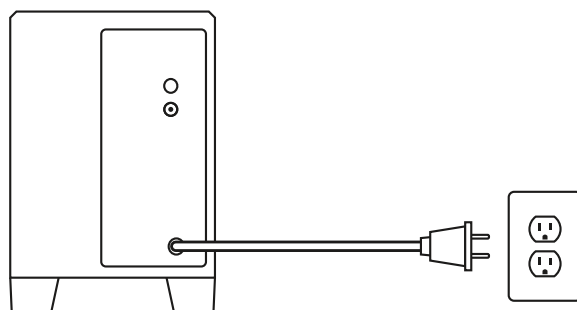

3

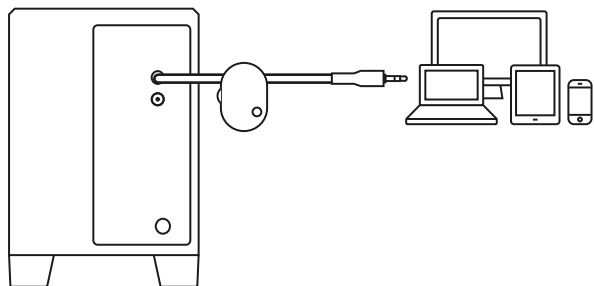

4

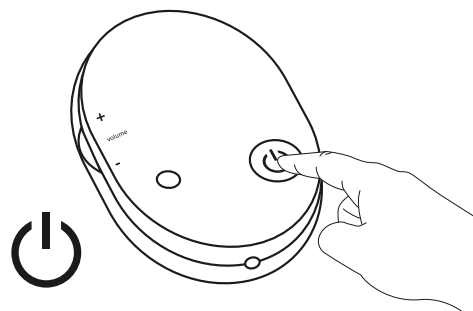

POVEZIVANJE VAŠIH SLUŠALICA

Kako biste koristili slušalice sa zvučnicima Z313, priključite ih u priključak za slušalice na kontrolnoj stanici.

Za promjenu glasnoće slušalica, prilagodite glasnoću vašeg izvora audioulaza.

NAPOMENA: Kontrola glasnoće na kontrolnoj stanici ne služi za kontrolu glasnoće slušalica

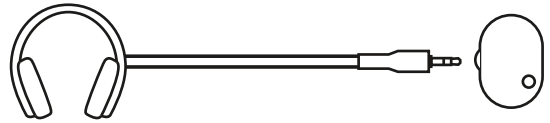

PRILAGODBA GLASNOĆE

Povećajte (ili smanjite) glasnoću zvučnika pomicanjem gore (ili dolje) kotačića smještenog na lijevoj strani kontrolne stanice.

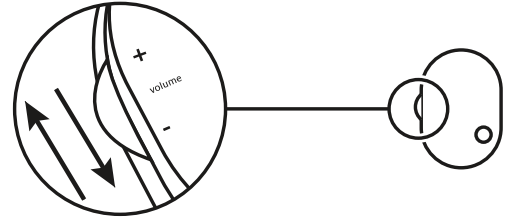

www.logitech.com/support/Z313

UPOZNAJTE OVAJ PROIZVOD

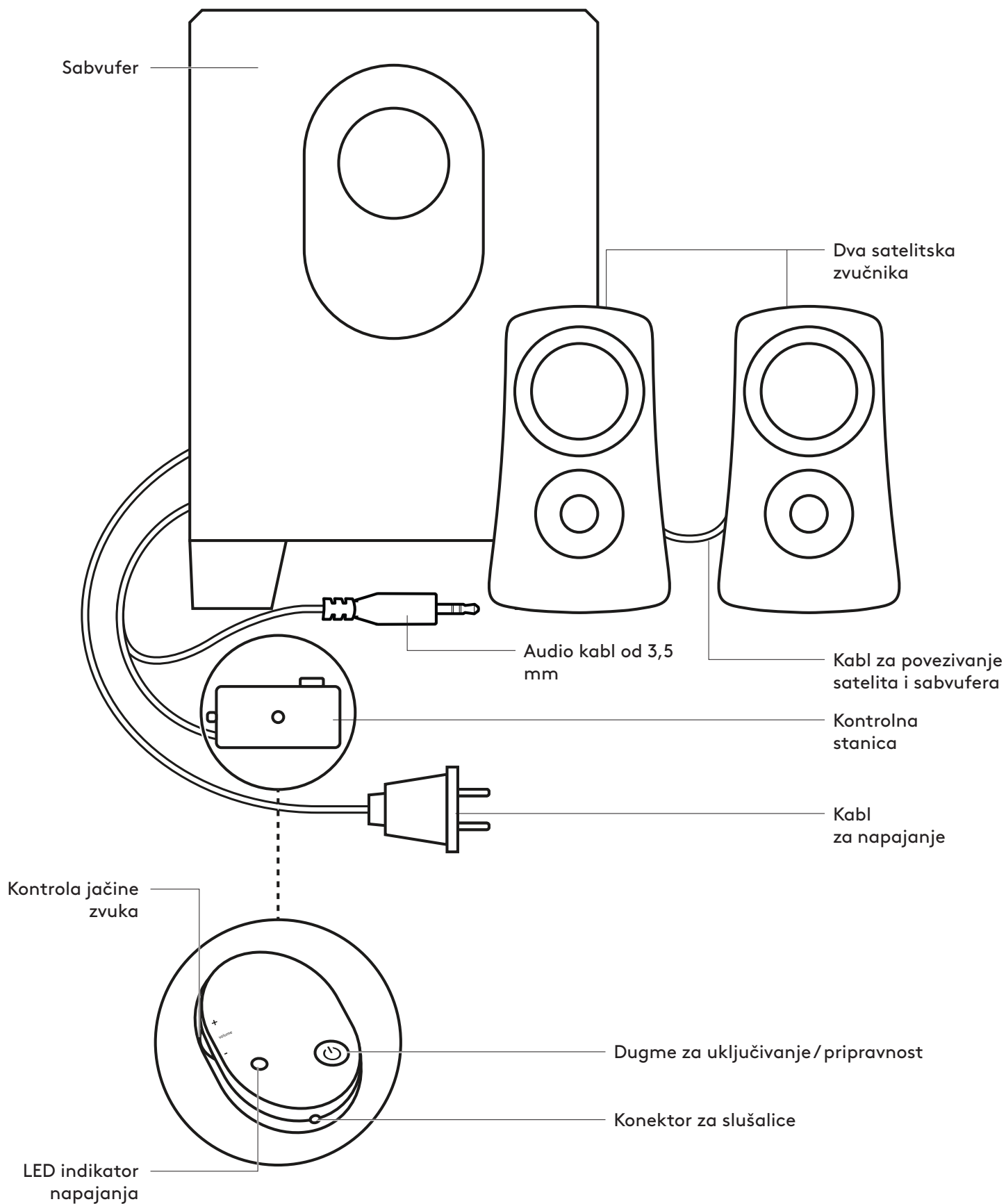

POVEZIVANJE SA ZVUČNICIMA

1. Povežite kabl sa satelita na priključak na subvuferu.
2. Povežite utikač za napajanje na zidnu utičnicu.
3. Umetnite konektor od 3,5 mm sa kontrolne jedinice u audio priključak na uređaju (npr. računaru).
4. Pritisnite dugme za napajanje na kontrolnoj jedinici da biste uključili zvučnike.

1

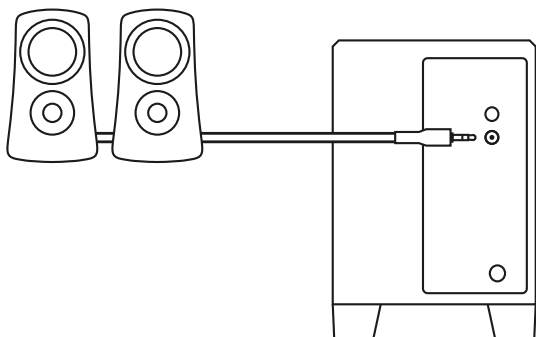

2

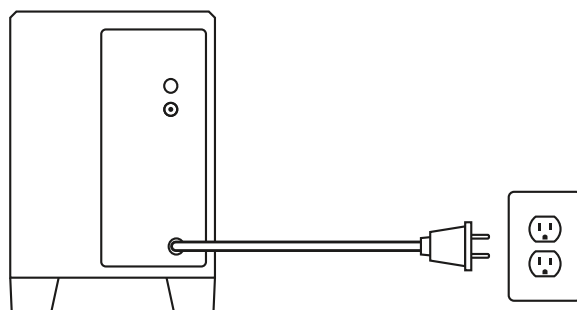

3

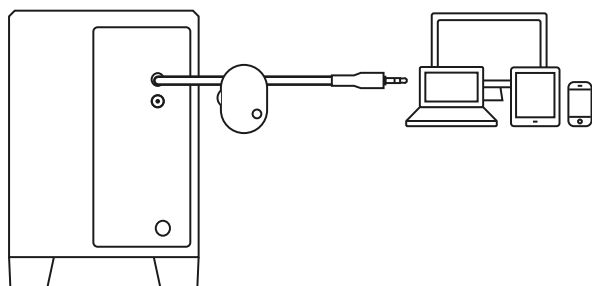

4

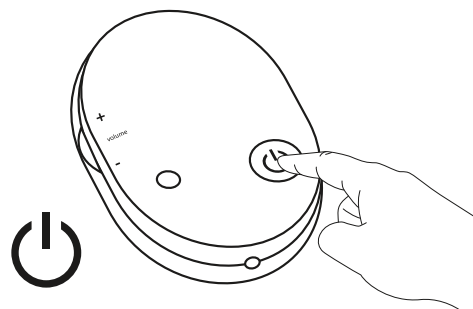

POVEZIVANJE SLUŠALICA

Da biste koristili slušalice sa Z313 zvučnicima, priključite ih u konektor za slušalice na kontrolnoj jedinici.

Da biste promenili jačinu zvuka slušalica, podesite jačinu zvuka na ulaznom audio izvoru.

NAPOMENA: Kontrola jačine zvuka na kontrolnoj jedinici ne upravlja jačinom zvuka slušalica

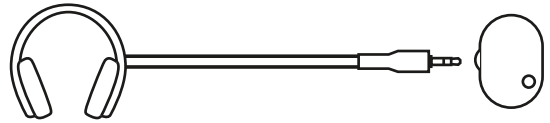

PODEŠAVANJE JAČINE ZVUKA

Povećajte (ili smanjite) jačinu zvuka zvučnika okretanjem točkića koji se nalazi sa leve strane kontrolne jedinice.

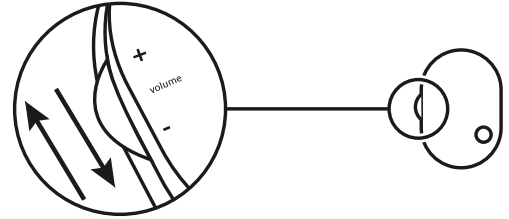

www.logitech.com/support/Z313

SPOZNAJTE IZDELEK

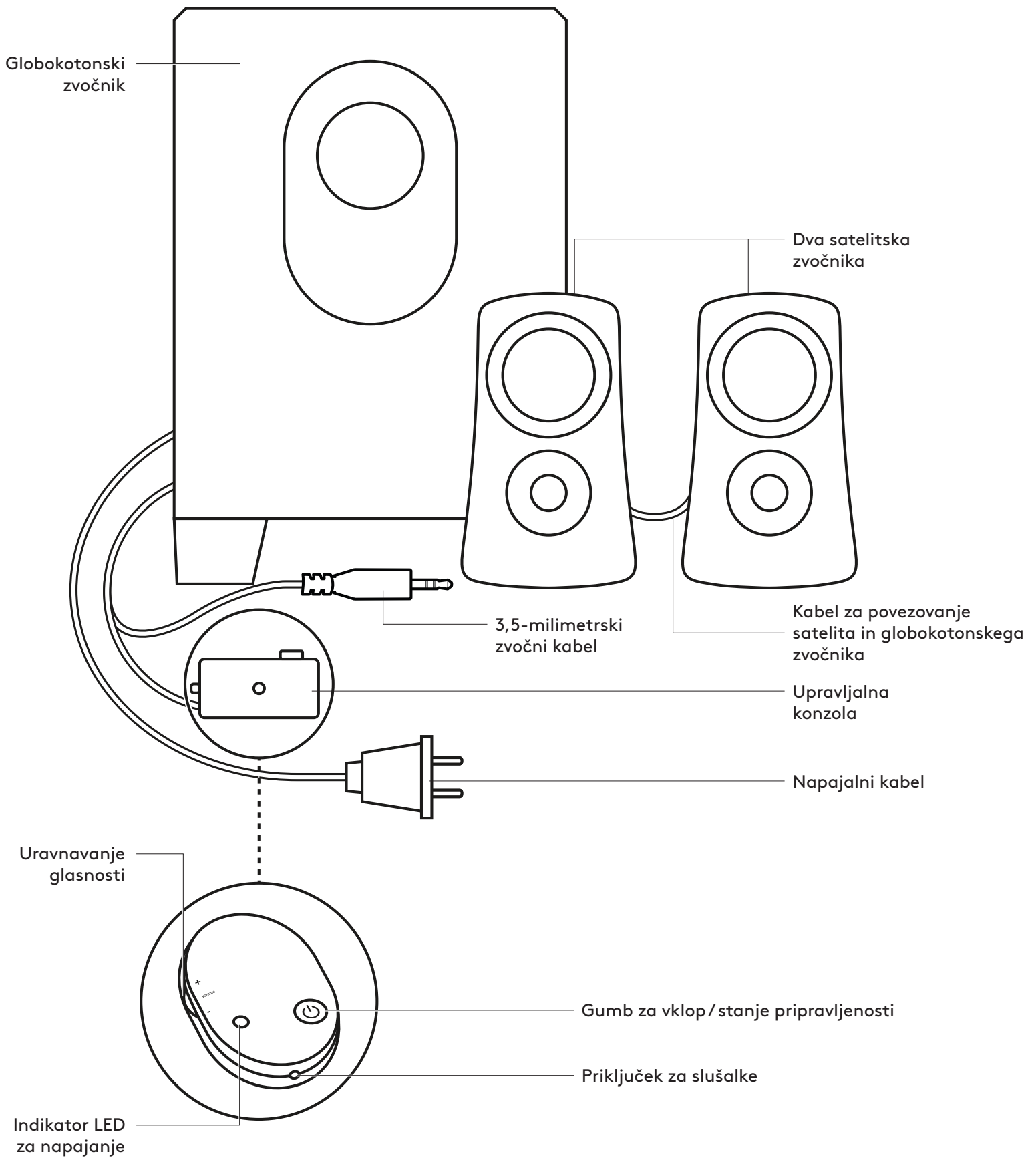

PRIKLJUČITEV ZVOČNIKOV

1. Kabel satelitov priključite v priključek na globokotonskem zvočniku.
2. Priključite napajalni vtič v električno vtičnico.
3. 3,5-milimetrski konektor na upravljalni konzoli vstavite v priključek za zvok na vaši napravi (npr. računalniku).
4. Pritisnite gumb za vklop na upravljalni konzoli, da vklopite zvočnike.

1

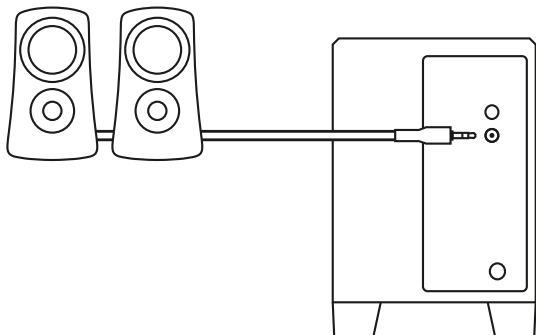

2

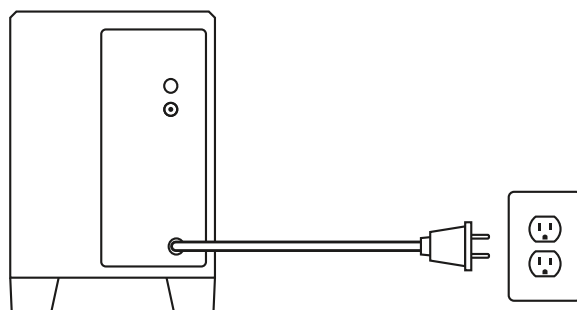

3

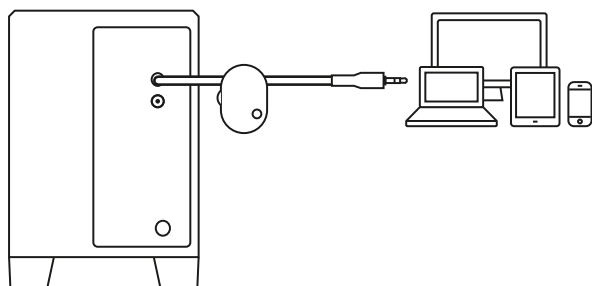

4

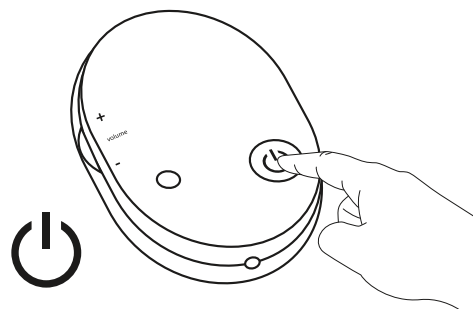

PRIKLJUČITEV SLUŠALK

Če želite uporabljati slušalke z zvočniki Z313, jih priključite v priključek za slušalke na upravljalni konzoli.

Če želite spremeniti raven glasnosti v slušalkah, prilagodite raven glasnosti vhodnega zvočnega vira.

OPOMBA: Prek gumba za nastavitev glasnosti na upravljalni konzoli ni mogoče nastaviti glasnosti v slušalkah.

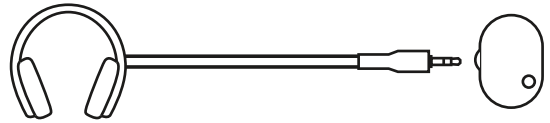

NASTAVITEV GLASNOSTI

Glasnost zvočnikov povečate (oziroma zmanjšate) z obračanjem kolesca na levi strani upravljalne konzole navzgor (oziroma navzdol).

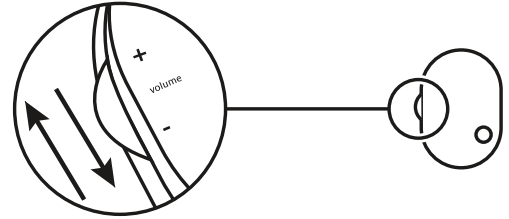

www.logitech.com/support/Z313

FAMILIARIZAȚI-VĂ CU PRODUSUL

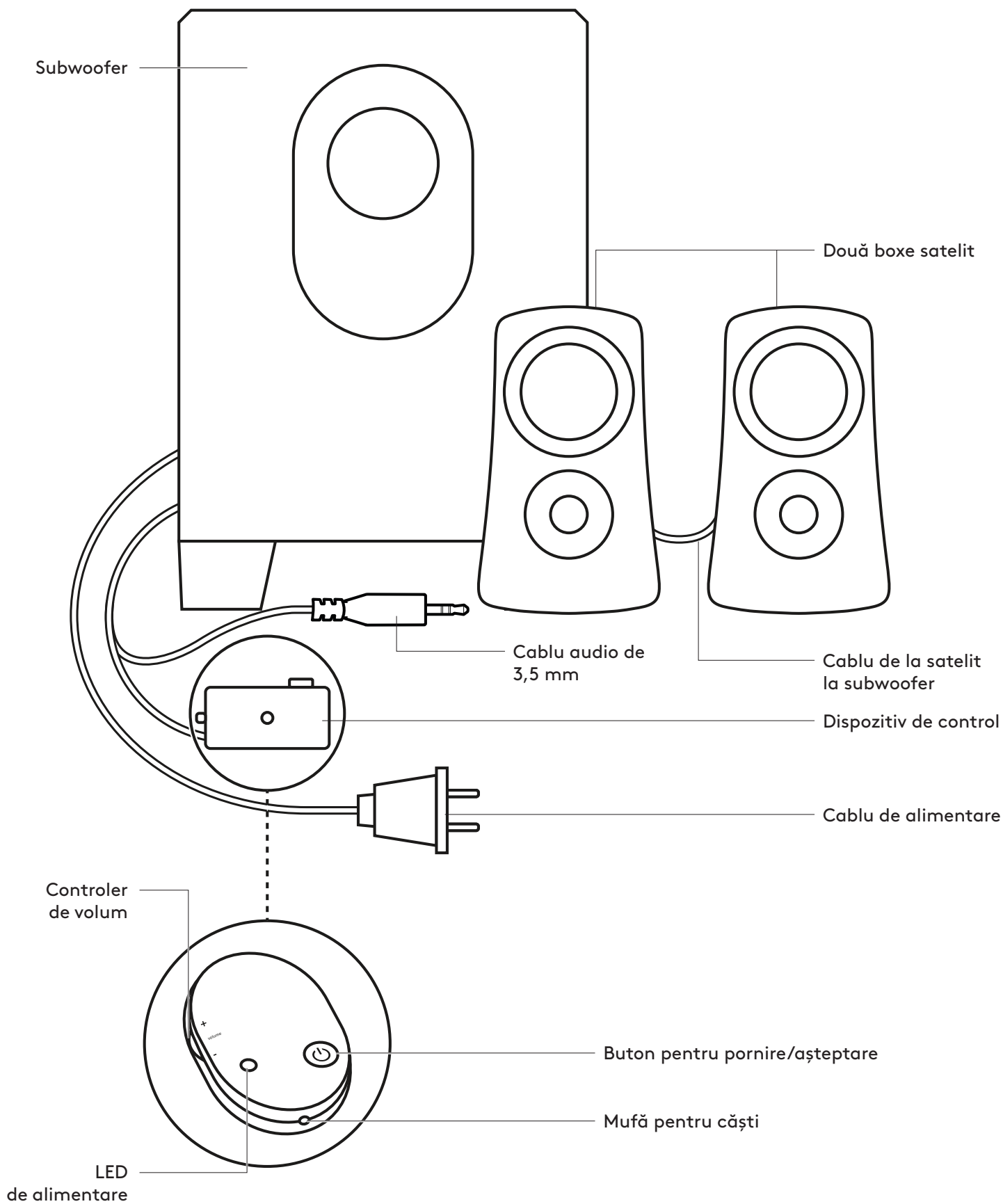

CONECTAREA DIFUZOARELOR

1. Conectați cablul sateliților la mufa subwooferului.
2. Conectați ștecherul la o priză electrică.
3. Introduceți conectorul de 3,5 mm de pe controler în mufa audio a dispozitivului dvs. (de exemplu, computerul).
4. Pentru a porni difuzoarele, apăsați pe butonul de pornire de pe dispozitivul de control.

1

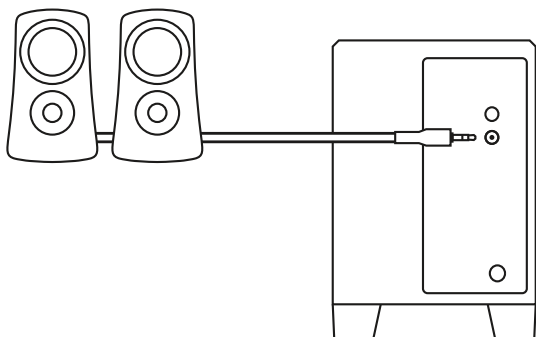

2

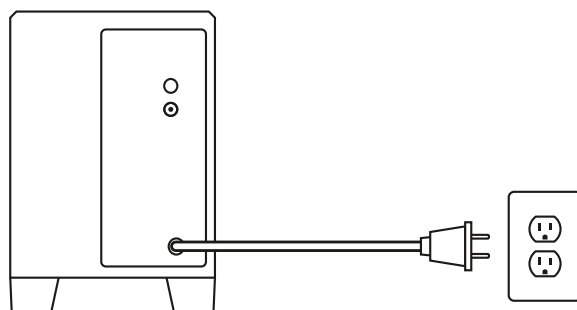

3

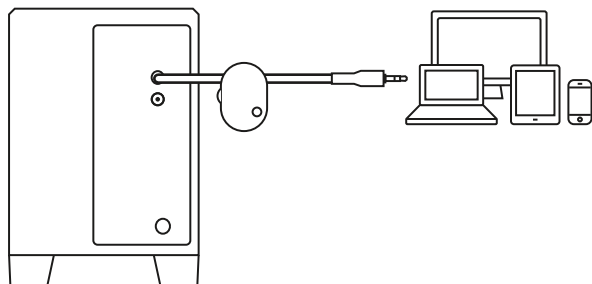

4

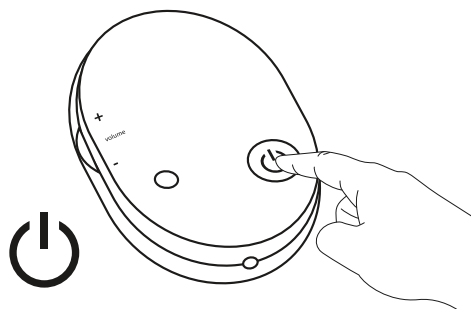

CONECTAREA CĂȘTILOR

Pentru a folosi căștile împreună cu difuzoarele Z313, conectați-le la mufa căștilor, disponibilă pe dispozitivul de control.

Pentru a modifica volumul căștilor, ajustați-l folosind sursa de intrare audio.

NOTĂ: butonul de volum de pe dispozitivul de control nu influențează volumul căștilor.

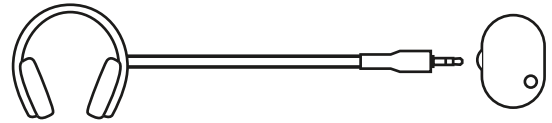

AJUSTAREA VOLUMULUI

Creșteți (sau descreșteți) volumul difuzoarelor răsucind în sus (sau în jos) roțița amplasată pe partea stângă a dispozitivului de control.

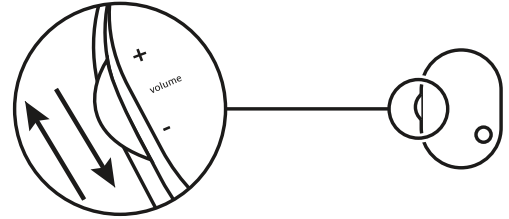

www.logitech.com/support/Z313

ÜRÜNÜNÜZÜ TANIYIN

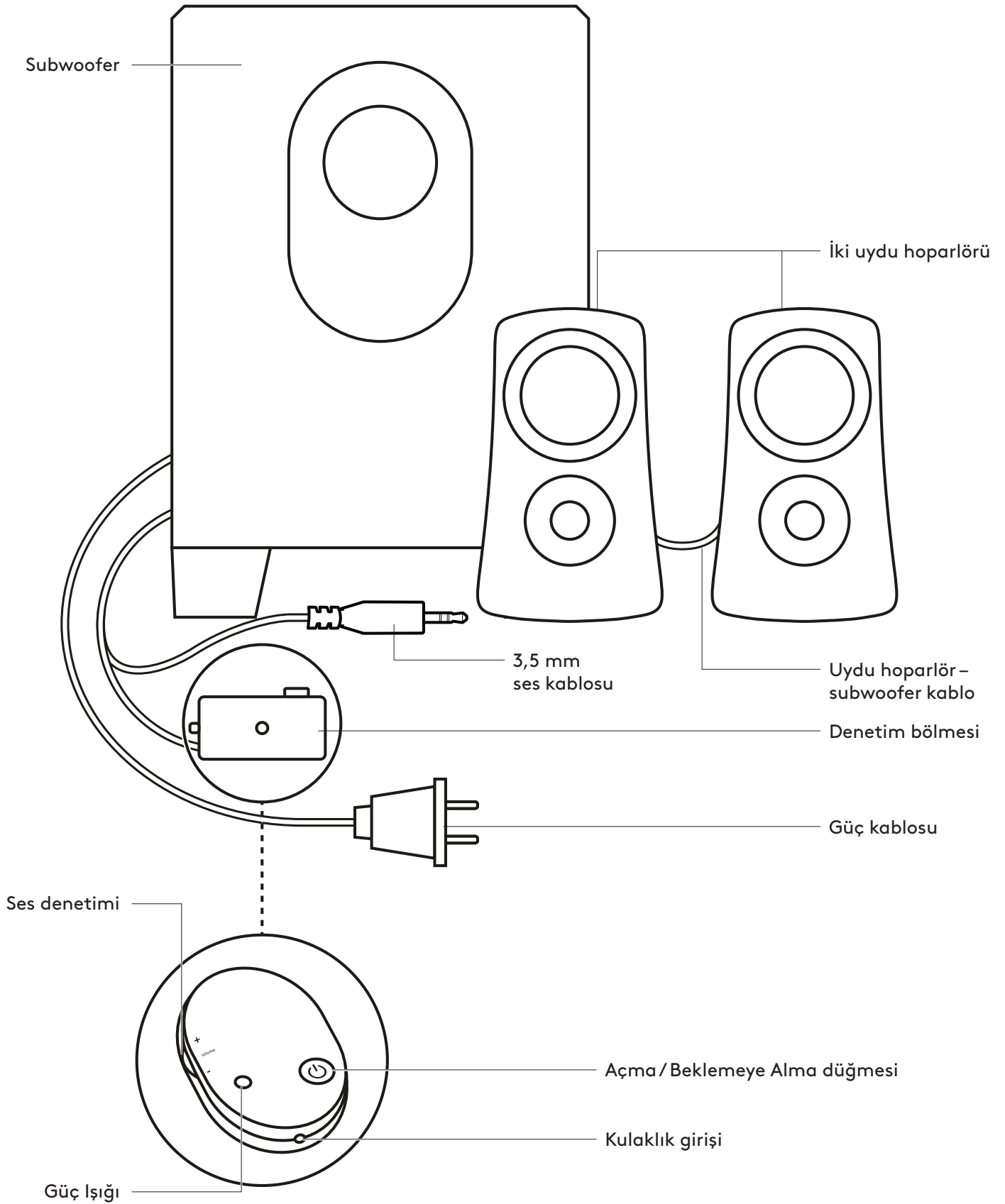

HOPARLÖRLERİ BAĞLAYIN

1. Uydu hoparlörü kablosunu subwoofer jack'ına bağlayın.
2. Güç kablosunu prize takın.
3. Kontrol podundaki 3,5 mm konektörü aygıtınızda (örneğin bilgisayar) bulunan ses jakına takın.
4. Hoparlörleri açmak için kontrol podundaki güç düğmesine basın.

1

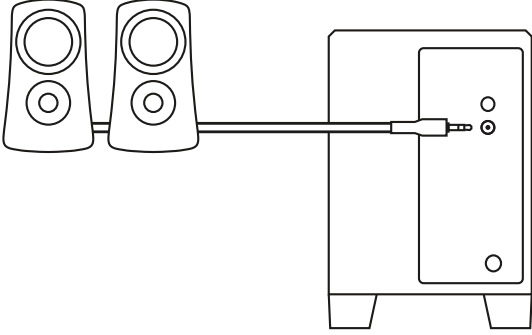

2

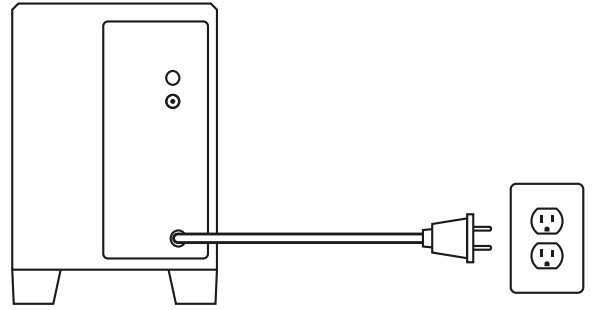

3

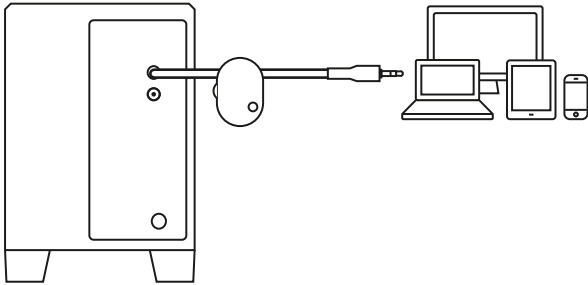

4

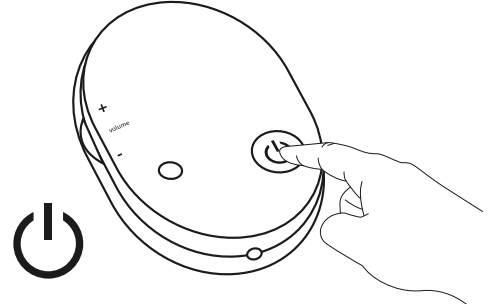

HOPARLÖRLERİNİZİ BAĞLAYIN

Z313 hoparlörlerinizle kulaklık kullanmak için bunları kontrol podundaki kulaklık girişine takın.

Kulaklıklarınızdan gelen sesin düzeyini değiştirmek için ses giriş kaynağınızdan ses düzeyini ayarlayın.

NOT: Kontrol podu üzerindeki ses düzeyi denetimi kulaklıklardan gelen ses düzeyini kontrol etmez.

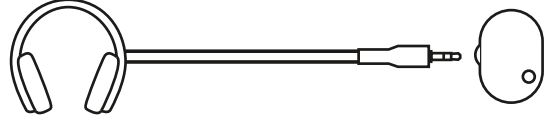

SESİ AYARLAYIN

Kontrol podunun sol tarafında yer alan tekerleği yukarı (veya aşağı) çekerek hoparlörlerin ses düzeyini artırın (ya da azaltın).

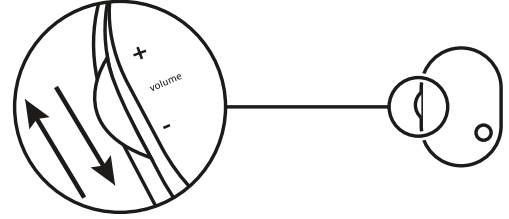

www.logitech.com/support/Z313

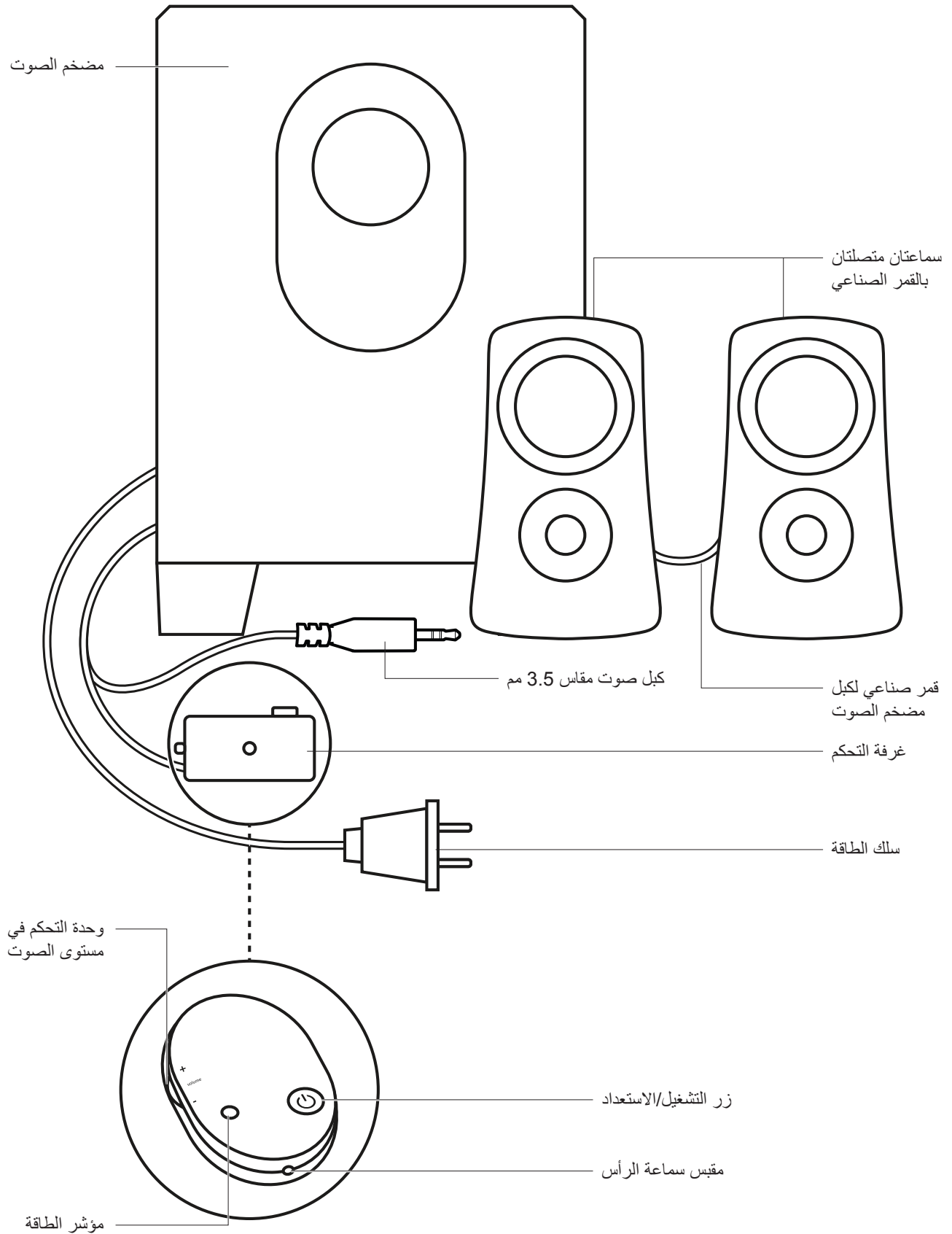

توصيل السماعات

1. قم بتوصيل كبل الأرقام الصناعية بمقيس مكبر الصوت.
2. قم بتوصيل قابس الطاقة بمأخذ كهربائي..
3. أدخل موصل 3.5 ملم من لوحة التحكم في مقيس الصوت على جهازك (مثل جهاز الكمبيوتر).
4. اضغط على زر الطاقة الموجود بغرفة التحكم لتشغيل مكبرات الصوت.

1

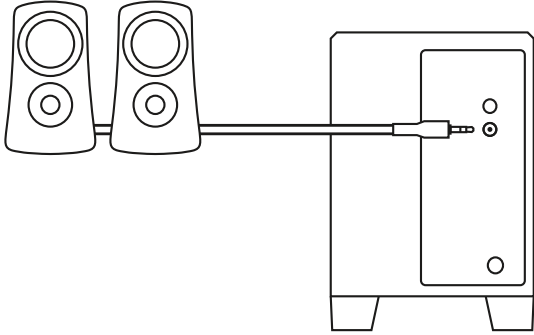

2

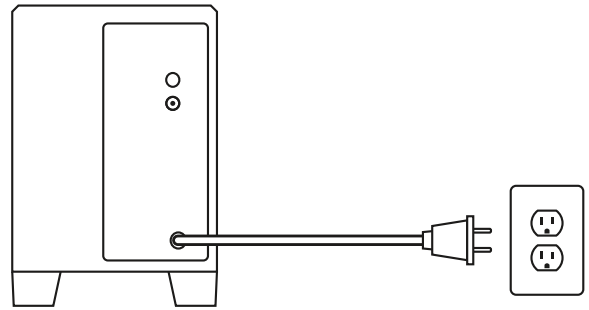

3

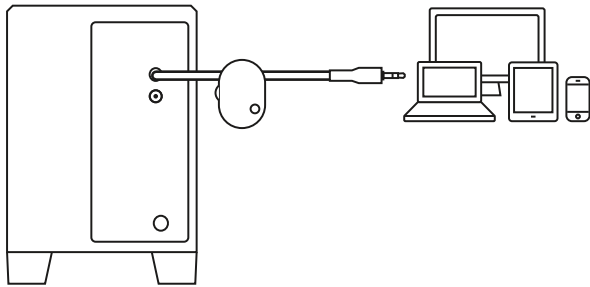

4

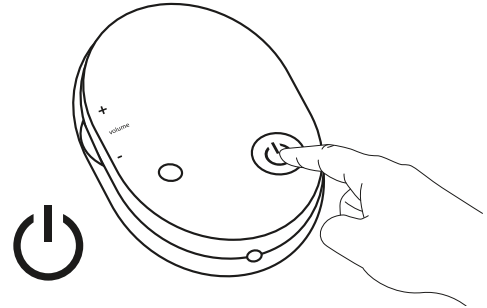

وصّل سماعات الرأس

لاستخدام سماعات الرأس مع سماعات Z313، قم بتوصيلها في مقبس سماعة الرأس الموجود في غرفة التحكم. لتغيير مستوى صوت سماعة الرأس، اضبط مستوى الصوت من مصدر إدخال الصوت. ملاحظة: وحدة التحكم في مستوى الصوت الموجودة في غرفة التحكم لا تتحكم في مستوى صوت سماعة الرأس

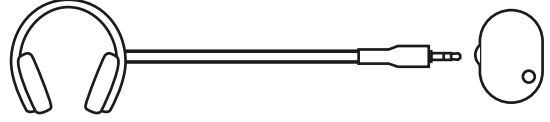

ضبط مستوى الصوت

يمكنك رفع مستوى صوت السماعات (أو خفضه) عن طريق تدوير العجلة الموجودة في الجانب الأيسر من غرفة التحكم لأعلى (أو لأسفل)

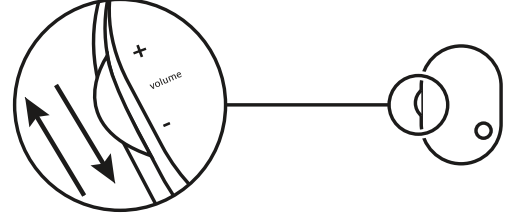

www.logitech.com/support/Z313

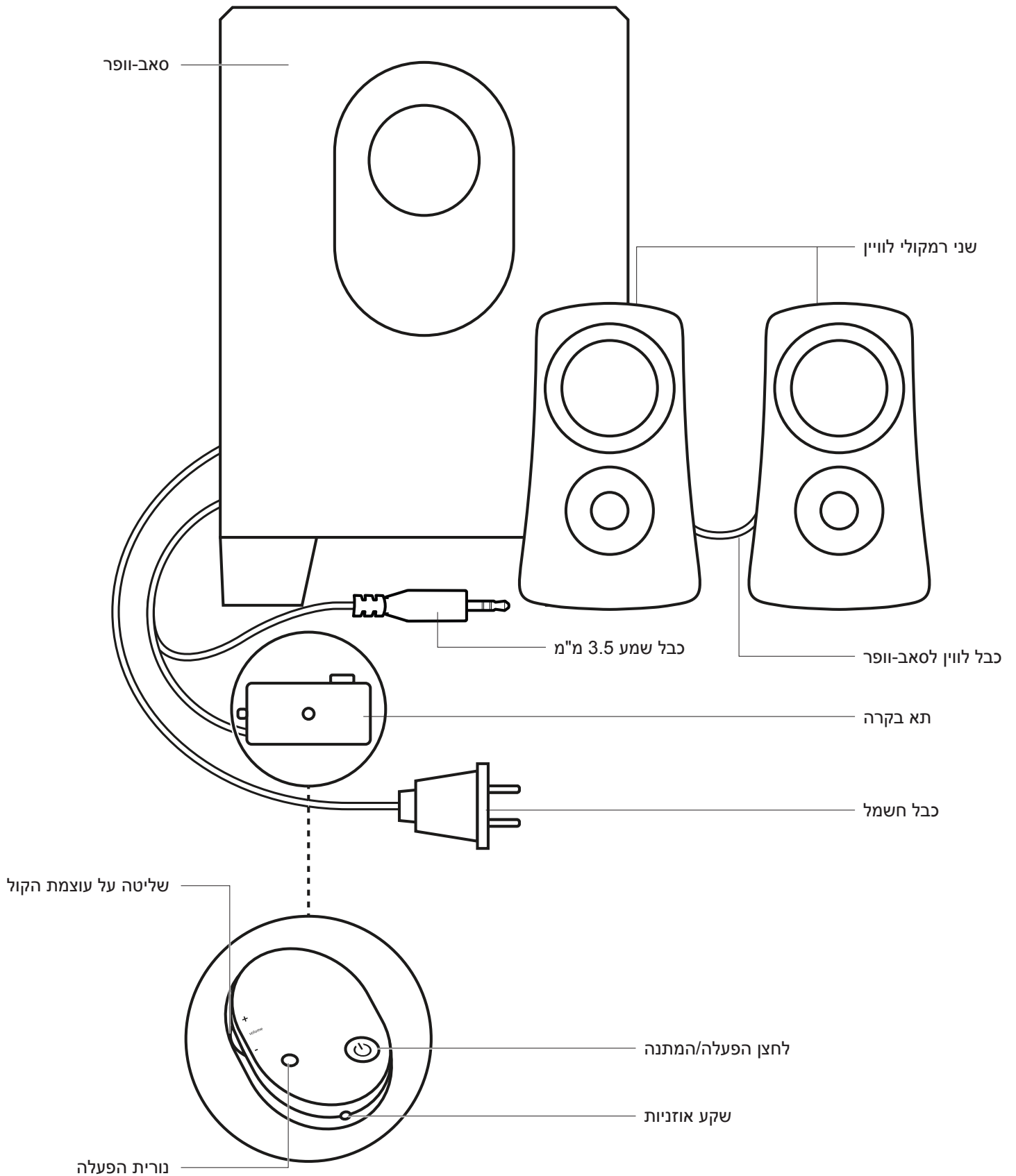

חבר את הרמקולים

1. חבר את כבל הלוויינים לשקע הסאב-וופר.
2. חבר את שקע החשמל ליציאת חשמל.
3. הכנס את מחבר ה-3.5 מ"מ מלוח הבקרה לשקע האודיו במכשירך (כגון, מחשב).
4. לחץ על לחצן ההפעלה בתא הבקרה על מנת להפעיל את הרמקולים.

1

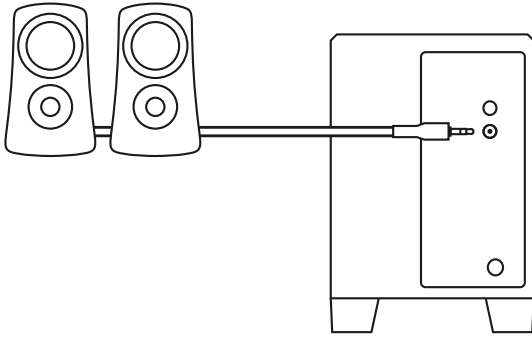

2

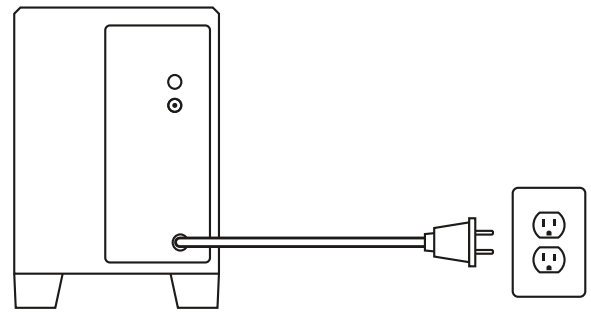

3

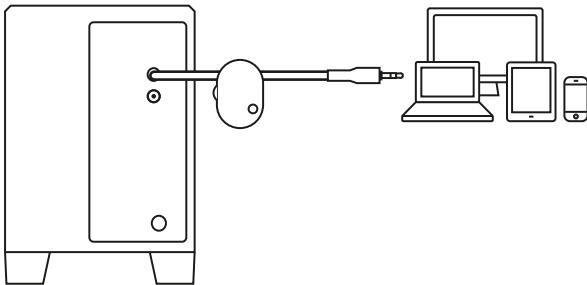

4

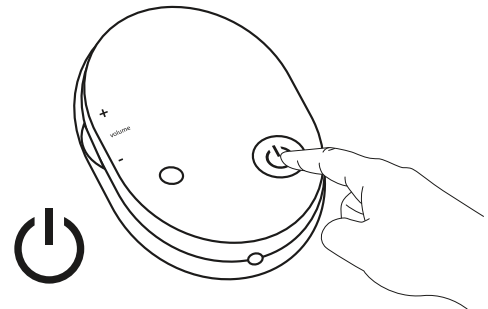

חבר את האוזניות

כדי להשתמש באוזניות עם המקולי Z313, חבר אותן לשקע האוזניות בתא השליטה.

על מנת לשנות את עוצמת הקול של האוזניות, כוונן את עוצמת הקול ממקור כניסת השמע.

הערה: שליטה על עוצמת הקול בתא השליטה אינה שולטת בעוצמת קול האוזניות

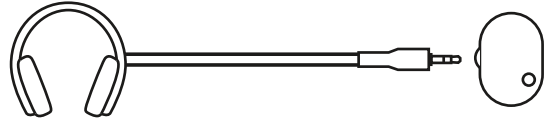

כוונן את עוצמת הקול

הגבר (או הנמך) את עוצמת קול הרמקולים על ידי סיבוב כלפי מעלה (או מטה) של הגלגל הממוקם בצד השמאלי של תא הבקרה.

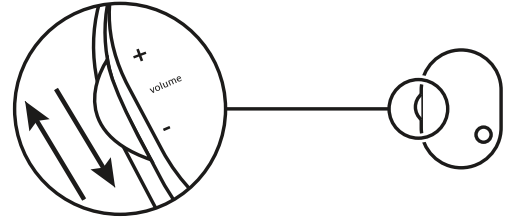

www.logitech.com/support/Z313

www.logitech.com/support/Z313

© 2019 Logitech. Logitech, Logi and other Logitech marks are owned by Logitech and may be registered. All other trademarks are the property of their respective owners. Logitech assumes no responsibility for any errors that may appear in this manual. Information contained herein is subject to change without notice.

WEB-621-001229.002

logitech®